

SALORA

**SOUNDBAR MODELL:
SBO680**

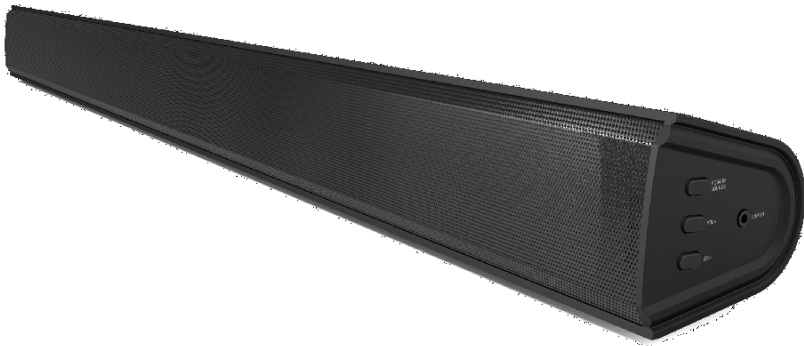

Bedienungsanleitung

BITTE VOR INGEBRAUCHNAHME LESEN.

Wichtige Sicherheitshinweise

- Diese Hinweise gründlich lesen.
- Diese Hinweise aufbewahren.
- Lesen Sie alle Warnungen
- Befolgen Sie alle Anweisungen.
- Verwenden Sie dieses Gerät nicht in der Nähe von Wasser.
- Reinigen Sie das Gerät nur mit einem trockenen Tuch.
- Blockieren Sie nicht die Lüftungsöffnungen. Installieren Sie das Gerät gemäß den Anweisungen des Herstellers.
- Nicht installieren in der Nähe von Wärmequellen sowie Radiatoren, Heizregistern, Öfen oder sonstigen Geräten die Wärme produzieren (inkl. Verstärker)
- Nicht den Sicherheitszweck des polarisierten oder geerdeten Steckers beseitigen. Ein polarisierter Stecker verfügt über zwei unterschiedliche breite Kontakte. Ein geerdeter Stecker verfügt über zwei Kontakte und eine dritte Erdungsstift. Der breitere Stift oder der dritte Stift dient zu Ihrer Sicherheit. Wenn der mitgelieferte Stecker nicht in der Steckdose passt, bitte wenden Sie sich an einem Elektriker, der die Steckdose ersetzen kann.
- Schützen Sie das Netzkabel vor Stößen oder Quetschungen, insbesondere an Steckern, Steckdosen und am Austrittspunkt des Geräts.
- Verwenden Sie nur vom Hersteller angegebene Zubehörteile.
- Dieses Symbol zeigt an, dass dieses Gerät mit einer doppelten Isolierung ausgestattet ist, um den Benutzer vor gefährlicher Spannung für vom Benutzer zugängliche Teile zu schützen. Nur mit einem vom Hersteller verkauften Handwagen, Ständer, Standfuß, Klammer oder Tisch verwenden. Wenn ein Handwagen verwendet wird, ist Vorsicht geboten, wenn die Handwagen/Gerät-Kombination bewegt wird, um Verletzungen durch Umkippen zu vermeiden.



- Ziehen Sie den Stecker heraus bei Gewitters oder wenn es längere Zeit nicht benutzt wird.
- Lassen Sie alle Wartungsarbeiten von qualifiziertem Personal durchführen. Im Falle einer Beschädigung, z. B. eines beschädigten Kabels oder Steckers, ist eine Reparatur erforderlich. Wenn Flüssigkeit über das Gerät gefallen ist, das Gerät Regen oder Feuchtigkeit ausgesetzt war, das Gerät nicht ordnungsgemäß funktioniert oder wenn es heruntergefallen ist.

Hinweis: Wenn Sie das Gerät auf eine lackierte oder hölzerne Oberfläche stellen, schützen Sie es mit einem Tuch oder einem anderen Schutzmittel.

FCC- und IC-ERKLÄRUNG FÜR BENUTZER

Dieses Gerät entspricht Teil 15 der FCC-Bestimmungen. Der Betrieb unterliegt den folgenden zwei Bedingungen: (1) Dieses Gerät darf keine schädlichen Interferenzen verursachen, und (2) dieses Gerät muss alle empfangenen Interferenzen akzeptieren, einschließlich Interferenzen, die einen unerwünschten Betrieb verursachen können.

Federal Communications Commission Konformitätserklärung

Dieses Gerät wurde getestet und ist in Übereinstimmung mit den Spezifikationen in Absatz 15 der FCC-Regelungen mit den Grenzwerten für ein digitales Klasse B-Gerät konform. Diese Spezifikationen definieren einen angemessenen Schutz gegen solche Interferenzen in geschlossenen Räumen. Dieses Gerät kann HF-Energie generieren, verwenden und abstrahlen. Wird das Gerät nicht ordnungsgemäß installiert oder verwendet kann es Interferenzen beim Radioempfang verursachen. Es gibt jedoch keine Garantie dafür, dass es in bestimmten Fällen nicht zu Störungen kommen kann. Kommt es durch das Gerät zu Störungen im Radio- oder Fernsehempfang, was sich durch Ein- und Ausschalten des Geräts überprüfen lässt, sollte der Benutzer versuchen, die Störung durch eine oder mehrere der folgenden Maßnahmen zu beheben:

- Richte die Empfangsantenne neu aus, oder stelle sie an einem anderen Ort auf.
- Vergrößere den Abstand zwischen Gerät und Empfänger.
- Schließe das Gerät an eine Steckdose an, die nicht von demselben Stromkreis wie die Steckdose des Empfängers versorgt wird.
- Wenden Sie sich an den Händler oder einen erfahrenen Radio-/Fernsehtechniker.



Dieses Symbol weist darauf hin, dass dieses Produkt eine doppelte Isolierung zwischengefährlichen Netzspannungen und vom Benutzer zugänglichen Teilen aufweist.

Warnungen und Vorsichtsmaßnahmen

VORSICHT:UM STROMSCHLAG ZU VERHINDERN, STECKEN SIE BREITEN KONTAKT VON STECKER AN BREITEN SCHLITZ, VOLLSTÄNDIG EINSTECKEN. STECKEN SIE DEN STECKER VOLLSTÄNDIG IN DIE STECKDOSE.

WARNUNGUm das Risiko auf Feuer oder Stromschlag zu reduzieren, das Gerät kein Regen oder Feuchtigkeit aussetzen. Wenn Netzstecker oder Gerätestecker als Trennvorrichtung benutzt wird, muss die Trennvorrichtung betriebsbereit bleiben.

VORSICHT:Diese Sicherheitshinweise sind ausschließlich für qualifiziertes Personal. Um das Risiko auf Stromschlag zu reduzieren, keine Wartungsarbeiten ausführen, die nicht in den Instruktionen beschrieben werden, es sei denn, dass Sie dafür qualifiziert sind.

WARNUNGÄnderungen oder Modifikationen am Gerät, die nicht ausdrücklich von der für die Konformität verantwortlichen Partei genehmigt wurden, können die das Nutzungsrecht vom Benutzer für ungültig erklären.

WARNUNGInstallieren Sie dieses Gerät nicht in einem geschlossenen oder eingebauten Raum, z. B. einem Bücherregal oder ähnlichen Möbeln, und sorgen Sie für eine gute Belüftung. Die Belüftung sollte nicht durch abdecken der Belüftungsöffnungen mit Gegenständen sowie Zeitungen, Tischdecken, Vorhängen usw. behindert werden.

WARNUNGDie Verwendung dieses Geräts in der Nähe von Leuchtstofflampen kann bei Verwendung der Fernbedienung zu Störungen führen. Wenn das Gerät in irgendeiner Weise stört, entfernen Sie es dann von den Leuchtstofflampen, da sie die Ursache sein könnten.

VORSICHT:Verwenden Sie nur vom Hersteller angegebene oder gelieferte Zubehörteile (z. B. passende Netzteile, Batterien usw.).

WARNUNGBatterie, Batterien und Akku dürfen nicht übermäßiger Hitze sowie Sonnenschein, Feuer usw ausgesetzt werden.

WARNUNGLithium Batterien, sowie alle wieder aufladbare Batterien sind recycle fähig und müssen sachgemäß entsorgt werden und gehören nicht in den normalen Hausmüll. Wenden Sie sich an die Behörde für Info in Bezug auf Entsorgung und Recycling in Ihrer Gemeinde. Sie sollten niemals verbrannt werden, da sie explodieren können.

WARNUNGStromschlaggefahr - Nicht öffnen.

Der Stecker oder Netzteil dient zum Ausschalten des Geräts und sollte leicht zugänglich sein. Um das Gerät vollständig vom Netz zu entfernen, muss der Netzstecker oder der Netzteil vollständig aus der Steckdose entfernt werden.



WARNUNG: Um das Risiko auf Feuer oder Stromschlag zu reduzieren, das Produkt kein Regen, Rauch, Schmutz oder Feuchtigkeit aussetzen!



Das "Blitz mit Pfeil"-Symbol, in einem gleichseitigen Dreieck, weist den Benutzer auf das Vorhandensein einer nicht isolierten "gefährlichen Spannung" innerhalb des Gehäuses hin, die möglicherweise ein Risiko auf Stromschlag darstellt.



Entfernen Sie nicht das Gehäuse (oder die Rückseite), um das Risiko eines Stromschlags zu verringern. Innen befinden sich keine vom Benutzer zu wartenden Teile. Überlassen Sie die Reparatur ausschließlich qualifiziertem Servicepersonal.

Vielen Dank

für Ihren Ankauf dieser hochwertigen Soundbar für Ihr Zuhause. Wir raten Ihnen diese Bedienungsanleitung sorgfältig durch zu lesen damit Sie alle mögliche Betriebsmerkmale kennen. Darüber hinaus bieten wir einige Tipps und Ideen zur Lösung von Problemen. Lesen Sie alle Sicherheitshinweise vor dem Gebrauch sorgfältig durch und bewahren Sie diese Bedienungsanleitung zum späteren Nachschlagen auf.

Überprüfen Sie den Inhalt der Verpackung

Entfernen Sie alle Artikel aus der Verpackung. Bewahren Sie die Verpackung auf. Wenn Sie es entsorgen, entsorgen Sie es gemäß den örtlichen Vorschriften.

Folgende Artikel sind enthalten:

Soundbar

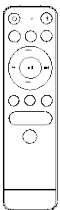

Fernbedienung

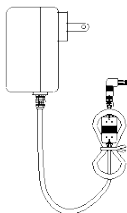

Netzadapter

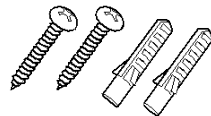

Dübel und Schrauben



OPTISCHERS kabel



3,5 mm bis 3,5 mm
Audio Kabel

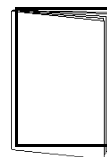

Bedienungsanleitung

Produktbeschreibung

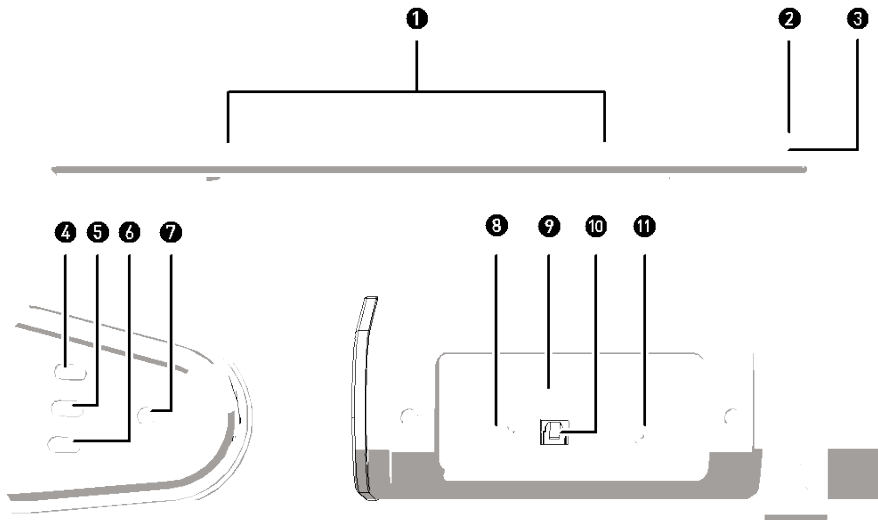

- | | |
|--|--|
| <ol style="list-style-type: none"> 1. Lautsprecher 2. LED-Anzeigeleuchte 3. Fernbedienungsensor 4. Ein/Aus-Quelle
---- (Halten Sie 3 Sekunden lang gedrückt, um das Gerät ein- oder auszuschalten. Drücken Sie einmal, um einen Modus auszuwählen, wenn das Gerät eingeschaltet ist.) 5. Lautstärke erhöhen | <ol style="list-style-type: none"> 6. Lautstärke verringern 7. 3,5 mm Line-In-Anschluss 8. ARC-Verbindung 9. USB-Buchse 10. OPTICAL IN Buchse 11. DC-Anschluss (20 V, 1,2 A) |
|--|--|

Lichtanzeige

STATUS	ANZEIGELEUCHTEN
Ausschalten	Rot
Optischer Modus	Weiß
USB-Modus	Gelb
Line in Modus	Grün
HDMI (ARC) -Modus	Violett
Bereit für Bluetooth	blau blinkend
Bluetooth verbunden	Blau

Fernbedienung (Batterien einlegen)

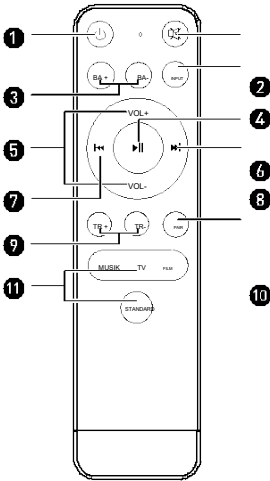

1. Taste ---- Drücken Sie hier für den Ein- und Standby-Modus.
2. Taste ---- Drücken Sie hier, um den Ton stummzuschalten. Drücken Sie erneut, um fortzufahren.
3. BASS + / BASS-Tasten ---- (Stellen Sie die Basslautstärke ein in Standard Modus.)
4. INPUT-Taste ---- Wählen Sie die Modi aus.
5. VOL +/- Tasten ---- Stellen Sie die Lautstärke ein.
6. -Taste ---- Wiedergabe / Pause / Wiedergabe fortsetzen im Bluetooth-Modus.
7. -Taste ---- Gehe zurück zum Anfang des Titels oder zu das vorherige Titel im Bluetooth-Modus.
8. Taste ---- Im Bluetooth-Modus zum nächsten Titel springen.
9. Höhen + / Höhen-Tasten ---- (Stellen Sie die Höhenlautstärke ein in STANDARD modus.)
10. BT PAIR-Taste ---- Bluetooth-Gerät trennen.
11. Musik/TV/Film/SPRECHEN/STANDARD-Tasten ---- Drücken Sie die Taste, um einen gewünschten Musikmodus auszuwählen: MUSIK, FILM, STIMME, STANDARD.

Ersatzbatterien für die Fernbedienung

1. Drücken Sie auf die hintere Abdeckung und schieben Sie sie, um das Batteriefach zu öffnen.

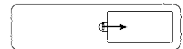

2. Legen Sie zwei "AAA"-Batterien (im Lieferumfang enthalten) ein. Achten Sie darauf, dass die positiven (+) und negativen (-) Pole in die richtige Richtung weisen.

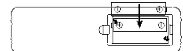

3. Schließen Sie den Batteriefachdeckel.

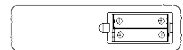

Umgang mit der Batterie

- Die unsachgemäße Verwendung von Batterien kann zu Korrosion oder zum Auslaufen von Batterien führen, was zu Verletzungen oder Materialschäden führen kann.
- Wir empfehlen die Verwendung des in diesem Handbuch angegebenen Batterietyps.
- Installieren oder verwenden Sie neue und alte Batterien nicht gleichzeitig ODER verwenden Sie nicht gleichzeitig verschiedene Batterietypen.
- Entsorgen Sie gebrauchte Batterien nicht mit dem Hausmüll. Entsorgen Sie sie gemäß den örtlichen Vorschriften.

Verwenden der Fernbedienung

- Lassen Sie die Fernbedienung nicht fallen.
- Verschütten Sie kein Wasser oder andere Flüssigkeiten auf der Fernbedienung.
- Stellen Sie die Fernbedienung nicht auf nasse Gegenstände oder in die Nähe von Wärmequellen.

- Entfernen Sie die Batterien aus der Fernbedienung, wenn Sie sie längere Zeit nicht verwenden. Andernfalls können sie rosten oder auslaufen, was zu Körperverletzungen, Sachschäden oder Bränden führen kann.

Produktinstallation

Wandmontage

Vorsichtsmaßnahmen:

◇ Die Installation darf nur von qualifiziertem Personal durchgeführt werden. Eine unsachgemäße Installation kann zu schweren Personen- und Sachschäden führen.

Wenn Sie dieses Gerät selbst installieren möchten, müssen Sie prüfen, ob in der Wand Leitungen (z.B. Elektrokabel oder Rohre) verlegt sind.

Es liegt in der Verantwortung des Installateurs, sicherzustellen, dass die Wand das Gesamtgewicht der Soundbar sicher tragen kann.

◇ Für die Installation sind zusätzliche Werkzeuge (nicht im Lieferumfang enthalten) erforderlich.

◇ Ziehen Sie die Schrauben nicht zu fest an.

◇ Bewahren Sie dieses Benutzerhandbuch zum späteren Nachschlagen auf.

◇ Verwenden Sie einen elektronischen Materialdetektor, um die Wand vor dem Bohren oder Montieren zu überprüfen.

1. Bohren Sie 2 parallele Löcher (Ø3-8 mm je nach Wandtyp) in die Wand. Der Abstand zwischen den beiden Löchern sollte 500 mm betragen.

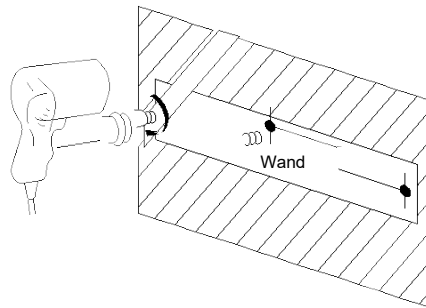

2. Verwenden Sie gegebenenfalls einen Dübel (im Lieferumfang enthalten) in jedem Loch in der Wand.

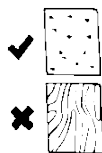
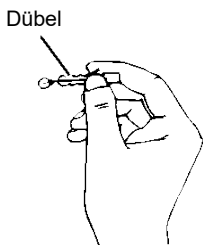

Massive Wand (dh massiver Ziegel, Massivbeton, Massivholz, Massivholzlatzen)
Gipskartonplatte, Gipswand, Lattenwand usw.

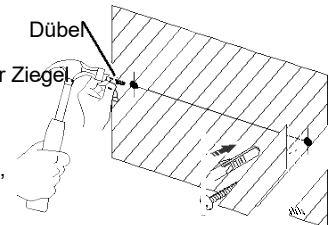

3. Setzen Sie eine Schraube (mitgeliefert) in jeden Dübel ein. Stellen Sie sicher, dass zwischen der Wand und dem Kopf der Schraube ein Abstand von 5 mm besteht. Setzen Sie die Soundbar über die Köpfe der Schrauben und schieben Sie sie in Position.

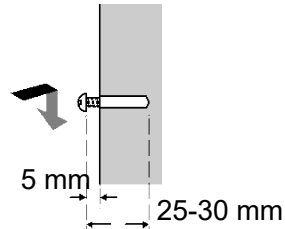

Verbindungen

Verwenden der OPTICAL-Verbindung

Sie benötigen: Eine Audioquelle mit einem optischen Audioausgang und einem digitalen optischen Audiokabel (nicht im Lieferumfang enthalten)

Schließen Sie das digitale optische Audiokabel an den optischen Ausgang der Audioquelle und an den optischen Eingang der Soundbar an.

Drücken Sie die POWER / SOURCE Taste an der Seitenwand oder die POWER-Taste auf der Fernbedienung, um das Gerät einzuschalten.

Drücken Sie die Taste OPTICAL auf der Fernbedienung oder die Taste POWER / SOURCE am Hauptgerät wiederholt, um den optischen Modus auszuwählen. Die LED-Anzeige wird weiß.

Stellen Sie sicher, dass die Audioeinstellungen Ihres angeschlossenen Geräts auf PCM oder optisches Audio eingestellt sind.

Audio von der angeschlossenen Audioquelle wird jetzt über die Lautsprecher wiedergegeben.

Stellen Sie sicher, dass die Audioeinstellungen Ihres angeschlossenen Geräts auf PCM oder optisches Audio eingestellt sind.

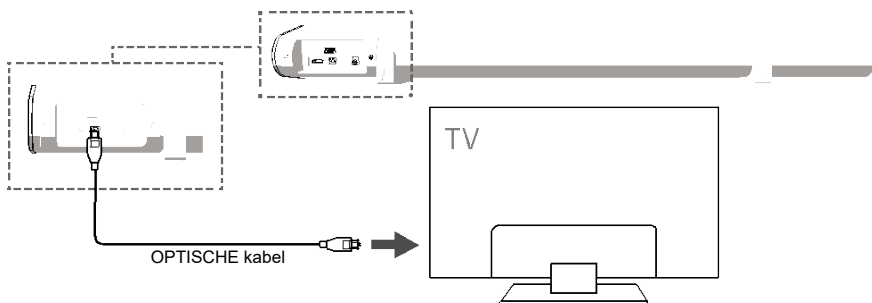

Verwenden der ARC-Verbindung (nicht enthalten)

1. Die TV ARC-Verbindung überträgt digitale Audiosignale zwischen Geräten. Wenn Ihr Fernseher über einen TV-ARC-Anschluss verfügt, erhalten Sie die Audiowiedergabe in höchster Qualität.

- Mit einem TV ARC-Kabel der Version 1.4 oder höher (nicht im Lieferumfang enthalten).
- Schließen Sie das Kabel an den TV ARC-Ausgang des Fernsehgeräts und an den Soundbar TV ARC-Eingang an.
- Drücken Sie wiederholt die Taste "INPUT" auf der Fernbedienung oder die Taste "SOURCE" am Hauptgerät, um den TV ARC-Modus auszuwählen. Die LED leuchtet lila.

2. Wenn Ihr Fernseher mit der TV ARC-Funktion ausgestattet ist, können Sie den Ton über die TV ARC TV-Ausgangsverbindung an die Soundbar senden. Es sind keine zusätzlichen Audioverbindungen zur Soundbar erforderlich. Das ARC-Signal ist aktiv, wenn die TV-ARC-Quelle ausgewählt ist. Die Vorteile sind folgende:

- Die TV-Fernbedienung kann die Soundbar ein- oder ausschalten.
- Die TV-Fernbedienung kann die Lautstärke der Soundbar einstellen.

Anmerkungen:

- **Die Übertragung digitaler Audiosignale zwischen Geräten ist nicht für alle TV-Marken auf dem Markt möglich, da die Markenfernseher nicht mit anderen Marken kompatibel sind.**
- **Verwendung Ihr Quellgerät (z. B. einen Fernseher, einen CD-Player oder einen Kabelsatellitenempfänger). Der Audioausgabemodus ist auf ARC eingestellt oder schaltet den Tonquellenausgang aus.**

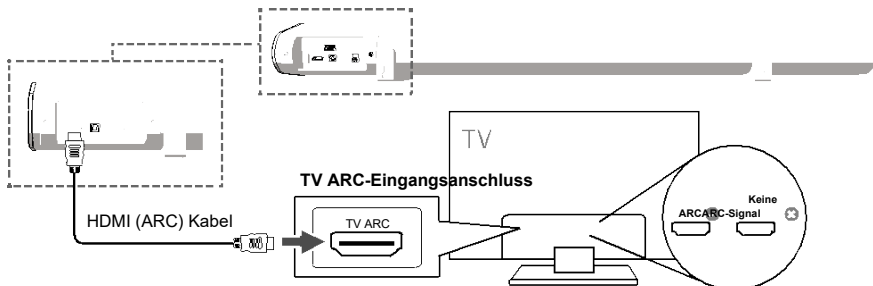

Verwendung der USB-Verbindung

Schließen Sie Ihr USB-Gerät an den USB-Anschluss der Soundbar an. Drücken Sie die Taste "INPUT" auf der Fernbedienung und die LED-Anzeige leuchtet gelb. Spielen Sie Musikdateien vom USB-Gerät über die Soundbar ab.



Verwendung der MP3-LINK-Verbindung (Line In)

Stecken Sie ein Ende eines 3,5-mm-Audioeingangskabels (mitgeliefert) in den Line-In des Geräts. Trennen Sie vor der Verwendung alle an die Stereo-Cinch-Eingänge angeschlossenen Kabel.

Schließen Sie das andere Ende des Kabels an den Audioausgang / Kopfhörerausgang eines MP3-Players oder einer anderen Audioquelle an.

Drücken Sie die POWER / SOURCE-Taste an der Seitenwand oder die POWER-Taste auf der Fernbedienung, um das Gerät einzuschalten.

Drücken Sie wiederholt die Taste SOURCE oder die Taste LINE in auf der Fernbedienung, um LINE im Modus zu aktivieren. Die LED-Anzeige leuchtet grün.

Audio von der angeschlossenen Audioquelle wird jetzt über die Lautsprecher wiedergegeben.

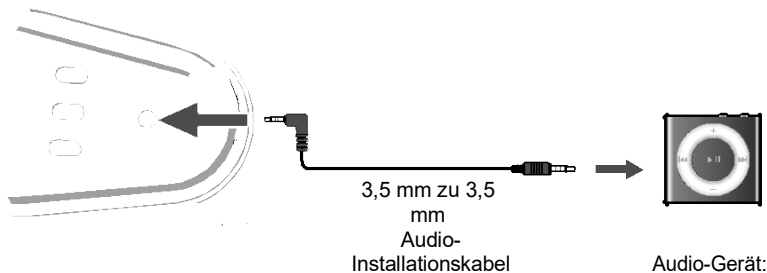

An die Steckdose anschließen

Stellen Sie sicher, dass die Versorgungsspannung eine Spannung von 100V ~ 240V hat.

Dieses Gerät eignet sich für einen Adapter

Wenn Sie das Gerät an eine andere Stromquelle anschließen, kann das Gerät beschädigt werden.

Wickeln Sie das Netzkabel vollständig ab. Stecken Sie das Netzteil in eine Steckdose. Stellen Sie sicher, dass der Stecker vollständig in die Buchse eingesteckt ist.

Wenn der Stecker oder ein Gerätekoppler zum Ausschalten des Geräts verwendet wird, muss es immer leicht zugänglich sein.

Verbinden Sie den Adapter mit Gerät und AC Steckdose.

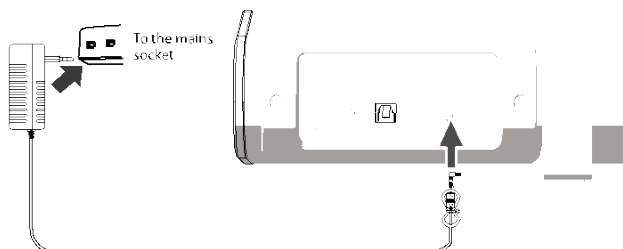

 Stellen Sie sicher, dass alle Audioverbindungen des Geräts angeschlossen sind, bevor Sie es an die Steckdose anschließen. Netzkabel aus Steckdose ziehen wenn das Gerät über einen längeren Zeitraum nicht benutzt wird.

Bluetooth-Betrieb

Zum ersten Mal ein Bluetooth-Gerät koppeln

Drücken Sie die POWER-Taste an der Seitenwand oder die POWER-Taste auf der Fernbedienung, um das Gerät einzuschalten.

Die SOURCE Taste direkt auf der Fernbedienung selektieren und eindrücken oder wiederholt die POWER/SOURCE Taste eindrücken, um den Bluetooth-Modus aufzurufen, die durch ein blaues Licht angezeigt wird.

Selektieren Sie die "SBO680" in Ihren Bluetooth-Einstellungen mithilfe der nativen Bedienelemente.

Wenn Ihr Gerät nach einem Kennwort fragt, geben Sie die Standardeinstellung "0000" ein. Anweisungen zum Koppeln und Verbinden von Bluetooth-Geräten finden Sie im "Benutzerhandbuch" Ihres Geräts.

Nach erfolgreicher Kopplung und Verbindung ertönt ein Piepton vom Gerät und die Pairing-Anzeige leuchtet blau. Nach der ersten Kopplung, bleibt das Gerät gekoppelt, es sei denn, dass das Gerät manuell entkoppelt wird, oder bis es aufgrund eines Resets gelöscht wird.

Wenn die Soundbar eine Bluetooth-Verbindung mit einem Gerät hat, können Sie die MUTE / PAIR Taste 3 Sekunden lang gedrückt halten, um dieses Gerät zu verlassen und das Gerät mit einem anderen Bluetooth-Gerät zu koppeln.

Wiederholen Sie die obigen Schritte, wenn Ihr Gerät nicht mehr gekoppelt ist oder wenn Sie feststellen, dass es keine Verbindung herstellen kann.

Drahtlose Audiowiedergabe

Befolgen Sie die Anweisungen, um ein Bluetooth-Gerät zu koppeln.

Verwenden Sie die Steuerelemente des verbundenen Bluetooth-Geräts, um ein Track auszuwählen.

Verwenden Sie zum Abspielen, Anhalten oder Überspringen des ausgewählten Songs die Steuerelemente des verbundenen Bluetooth-Geräts.

Audio vom angeschlossenen Bluetooth-Gerät wird jetzt über die Lautsprecher wiedergegeben.

Technische Daten

Verstärker	
Ausgangsleistung	60 W RMS
Frequenzbereich	20Hz - 20KHz ± 3dB
Eingangsempfindlichkeit	700 mV
Haupteinheit	
Netzspannung	Input: 100-240V ~ 50-60Hz Ausgang: — 20V 1.2A
Leistungsaufnahme:	50W ***
Leistungsaufnahme im Standby-Modus	0,5 W
Lautsprecher mit vollem Frequenzbereich	≤ Impedanz 4 Ohm, 55mm(2.5") Frequenzbereich: 20Hz-20KHz
Maße	810 x 83 x 95 mm
Länge des Netzkabels	1 Meter

SALORA

**BARRE DE SON MODÈLE:
SBO680**

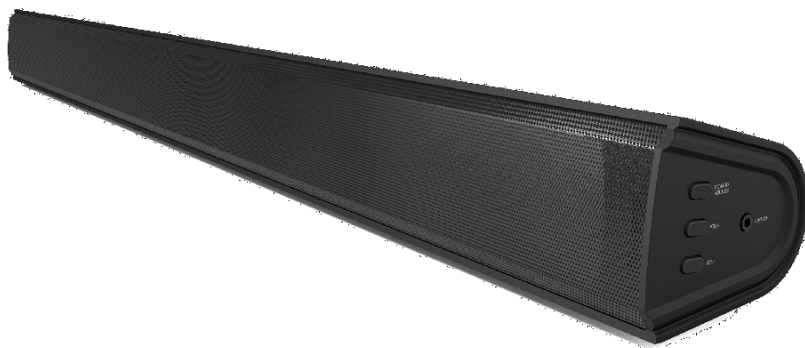

Guide d'utilisation

VEUILLEZ LIRE AVANT D'UTILISER CET APPAREIL.

Instructions Importantes de Sécurité

- Lisez ces instructions
- Conservez ces instructions.
- Veuillez tenir compte de tous les avertissements.
- Veuillez suivre toutes les instructions.
- Ne pas utiliser cet appareil à proximité de l'eau.
- Nettoyez seulement avec un chiffon sec.
- Ne pas obstruer les orifices de ventilation. Effectuez l'installation conformément aux instructions du fabricant.
- Ne pas installer à proximité de sources de chaleur telles que des radiateurs, des chaufferettes, des poêles ou d'autres appareils (y compris des amplificateurs) qui produisent de la chaleur.
- Ne pas éliminer la sécurité de la fiche polarisée ou de la fiche de terre. Une fiche polarisée est dotée de deux lames dont l'une est plus large que l'autre. Une prise avec borne de terre est dotée de deux broches et d'une troisième broche de mise à la terre. La fiche large ou la troisième broche est prévue pour assurer votre sécurité. Si la fiche fournie n'entre pas dans votre prise, consulter un électricien pour le remplacement de la prise obsolète.
- Protéger le cordon d'alimentation afin d'éviter qu'il soit piétiné ou pincé, particulièrement au niveau des fiches, des prises de courant et à l'endroit où il sort de l'appareil.
- Utiliser uniquement les fixations/accessoires spécifiés par le fabricant.
- Ce symbole indique que ce produit comporte une double isolation entre la tension dangereuse et les pièces accessibles à l'utilisateur. Utilisez uniquement avec un chariot, un support, un trépied, un support ou une table spécifiée par le fabricant ou vendu avec l'appareil. Lorsqu'un chariot est utilisé, soyez prudent lorsque vous déplacez la combinaison chariot / appareil pour éviter les blessures dues au basculement.



- Débranchez cet appareil pendant les orages ou lorsqu'il n'est pas utilisé pendant une longue période.
- Confiez tout entretien à du personnel qualifié. L'entretien est nécessaire lorsque l'appareil a été endommagé de quelque manière que ce soit, comme des dommages au cordon d'alimentation ou à la fiche, un liquide a été répandu ou des objets sont tombés sur l'appareil, l'appareil a été exposé à la pluie ou à l'humidité, ne fonctionne pas normalement ou été échappé.

Remarque spéciale: Protégez vos meubles quand vous posez l'appareil sur du bois naturel ou sur une surface laquée. Un vêtement ou un autre matériau de protection doit être placé entre l'appareil et le meuble. .

DÉCLARATION FCC ET IC POUR LES UTILISATEURS

Cet appareil est conforme à la section 15 des directives de la FCC. L'utilisation est soumise aux deux conditions suivantes : (1) Cet appareil ne doit pas causer d'interférences nuisibles et (2) cet appareil doit accepter toute interférence reçue, y compris les interférences qui peuvent causer un mauvais fonctionnement.

Déclaration de la Commission fédérale des communications (FCC) sur les interférences

Le présent équipement a été testé et déclaré conforme aux limitations pour appareils numériques de classe B, aux termes de la Section 15 des directives de la FCC. Ces limites sont conçues pour offrir une protection raisonnable contre les interférences nocives d'une installation résidentielle. Cet équipement génère, utilise et peut émettre des fréquences radio et, s'il n'est pas installé et utilisé selon les instructions, peut causer des interférences nuisibles aux communications radio. Cependant, il n'y a aucune garantie que des interférences ne se produiront pas dans une installation particulière. Si cet équipement provoque des interférences nuisibles à la réception radio ou télévision, ce qui peut être déterminé en éteignant l'équipement, l'utilisateur est encouragé d'essayer de corriger les interférences en prenant une ou plusieurs des actions suivantes:

- Réorienter ou déplacer l'antenne réceptrice.
- Augmentez la distance entre l'équipement et le récepteur.
- Branchez l'équipement sur une prise d'alimentation ou un circuit différent de celui sur lequel le récepteur est branché.
- Consulter le revendeur ou un technicien radio/télévision expérimenté.



Ce symbole indique que ce produit comporte une double isolation entre la tension dangereuse et les pièces accessibles à l'utilisateur.

Avertissements et précautions

CAUTION: POUR ÉVITER LES DÉCHARGES ÉLECTRIQUES, FAITES CORRESPONDRE LA LAME LARGE DE LA FICHE À LA FENTE LARGE ET INSÉREZ COMPLÈTEMENT

AVERTISSEMENT: Pour réduire le risque d'incendie ou de décharge électrique, ne pas exposer cet appareil à la pluie ou l'humidité. La prise électrique ou le coupleur est utilisée comme dispositif de déconnexion, celui-ci doit rester facilement accessible.

CAUTION: Ces instructions de dépannage sont réservées exclusivement au personnel qualifié. Afin de réduire le risque de décharge électrique, n'effectuez aucune opération de dépannage autre que celles décrites dans les consignes d'utilisation, à moins que vous ne soyez qualifié pour le faire.

AVERTISSEMENT: Des changements ou des modifications apportés à cet appareil qui ne sont pas expressément approuvés par la partie responsable de la conformité peuvent annuler l'autorisation accordée à l'utilisateur de se servir de l'équipement.

AVERTISSEMENT: Ne pas installer cet appareil dans un espace confiné tel qu'une bibliothèque ou une unité similaire et maintenir des conditions de bonne ventilation aux orifices. Ne pas obstruer les orifices de ventilation en les couvrant avec des objets tels que des journaux, des nappes, des rideaux, etc.

AVERTISSEMENT: L'utilisation de cet appareil à proximité d'un éclairage fluorescent peut provoquer des interférences concernant l'utilisation de la télécommande. Lorsque l'appareil fonctionne de manière irrégulière, éloignez-le de la lumière fluorescente, cela peut être la cause.

CAUTION: N'utilisez que les fixations / accessoires spécifiés ou fournis par le fabricant (tels que l'adaptateur d'alimentation exclusif, la batterie, etc.).

AVERTISSEMENT: Les piles, ensemble de pile ou piles installées, ne doivent pas être exposées à une chaleur excessive comme le soleil, le feu, etc.

AVERTISSEMENT: Les piles au lithium, comme toutes les piles rechargeables, sont recyclables et doivent être recyclées et jamais être jetées avec les ordures ménagères normales. Contactez votre municipalité pour obtenir des conseils sur les moyens de disposition et de recyclage dans votre région. Ils ne devraient jamais être incinérés car ils pourraient exploser.

AVERTISSEMENT: Risque de choc - Ne pas ouvrir.

La prise d'alimentation ou l'adaptateur enfichable est le principal moyen de déconnexion de l'appareil et doit donc rester accessible en permanence. Afin de déconnecter complètement l'appareil du secteur, l'adaptateur secteur ou l'adaptateur direct doit être complètement déconnecté de la prise de courant.



AVERTISSEMENT: Pour réduire le risque d'incendie ou de décharge électrique, ne pas exposer cet appareil à de la fumée, de la pluie ou de la poussière ou de l'humidité!



Le symbole de l'éclair avec une flèche à son extrémité, dans un triangle équilatéral, a pour but d'avertir l'utilisateur de la présence d'une "tension électrique dangereuse" non isolée à l'intérieur de l'appareil, qui peut être suffisamment puissante pour constituer un risque d'électrocution pour les personnes.



Afin de réduire le risque d'un choc électrique, ne pas retirer le couvercle (ni l'arrière). Ne contient pas de pièces réparables par l'utilisateur. Confiez tout entretien à du personnel qualifié.

Merci

pour l'achat de la barre de son d'excellente qualité pour votre maison. Veuillez lire attentivement ce guide d'utilisation afin de bien comprendre toutes les fonctionnalités opérationnelles qu'il offre. Vous trouverez également quelques conseils et astuces pour vous aider à résoudre tout problème. Lisez toutes les instructions de sécurité avant utilisation et conservez ce manuel d'instruction/ d'installation pour le consulter ultérieurement.

Vérifiez le contenu de l'emballage

Retirez tous les articles de l'emballage. Conservez l'emballage. Si vous en disposez, veuillez le faire conformément aux réglementations locales.

Les articles suivants sont inclus:

Barre de son

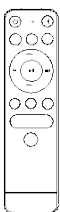

Télécommande
Contrôle

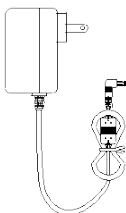

Adaptateur

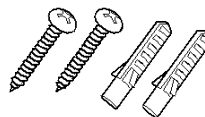

Chevilles et vis



Câble optique



3,5 mm à 3,5 mm
Câble audio



Guide d'utilisation

Description du produit

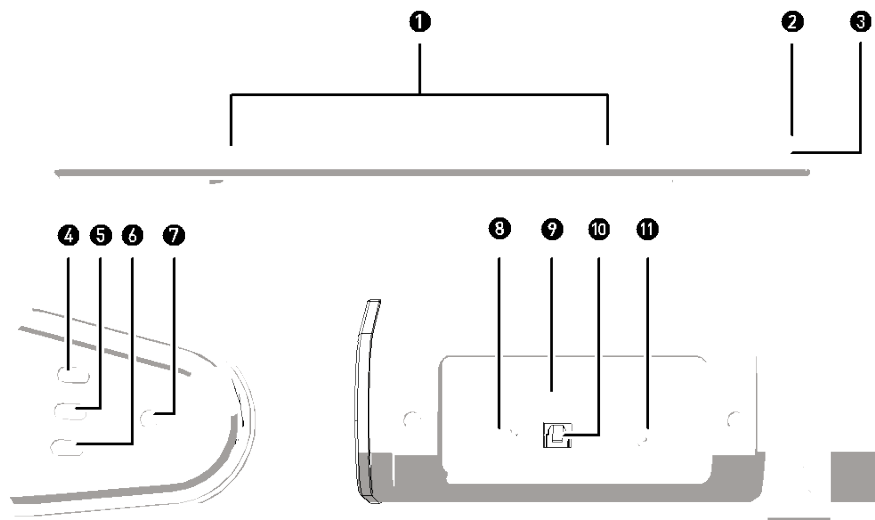

1. Haut-parleurs
2. Voyant LED.
3. Capteur de télécommande.
4. Démarrage/source
---- (Appuyez 3 secondes pour allumer ou éteindre l'appareil. Une touche pour sélectionner la source d'entrée.)
5. Volume augmenter
6. Volume diminuer
7. Prise 3,5 mm Line-in
8. Prise ARC
9. Prise USB
10. Prise OPTICAL IN
11. Prise DC (20V 1.2A)

Voyants

ÉTAT	VOYANTS
Éteindre	Rouge
Mode Optique	Blanc
Mode USB	Jaune
Mode LINE IN	Vert
Mode HDMI (ARC)	Pourpre
Compatible Bluetooth	Bleu clignotant
Bluetooth connecté.	Bleu

Télécommande (installation des piles)

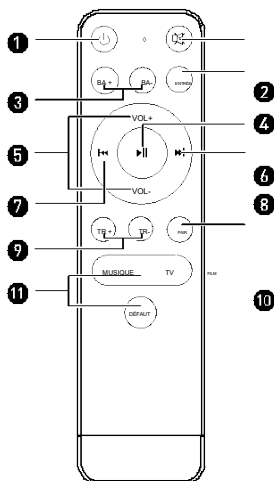

1. bouton ---- Appuyez sur l'unité entre le mode Démarré et Veil.
2. bouton ---- Appuyez pour couper le son. Appuyez à nouveau pour reprendre.
3. Boutons BASS + / BASS- ---- (Il peut régler le volume des graves en mode défaut.)
4. Bouton INPUT ---- Sélectionnez les modes.
5. Boutons VOL +/- ---- Réglez le volume.
6. bouton ---- Lecture / pause / reprise de la lecture en mode Bluetooth.
7. bouton ---- Passer en arrière au début de la piste ou à la piste précédente en mode Bluetooth.
8. bouton ---- Passer à la piste suivante en mode Bluetooth.
9. Boutons Treble + / Treble- ---- (Il peut régler le volume des aigus en mode défaut.)
10. Bouton BT PAIR ---- Déconnectez le périphérique Bluetooth.
11. Boutons Musique/TV/Film/VOIX/DEFAULT
---- Appuyez sur le bouton pour sélectionner le mode musical souhaité: MUSIQUE, FILM, VOIX, DÉFAUT.

Remplacement de la pile de la télécommande

1. Appuyez sur le couvercle arrière et faites-le glisser pour ouvrir le compartiment des piles.

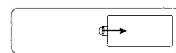

2. Insérez deux piles de taille "AAA" (fournies). Assurez-vous que les extrémités (+) et (-) des piles correspondent aux extrémités (+) et (-) indiquées dans le compartiment des piles.

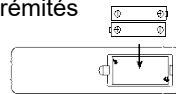

3. Fermez le couvercle du compartiment à piles.

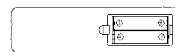

Manipulation de la batterie

- Une mauvaise utilisation incorrecte des piles peut provoquer de la corrosion ou des fuites de piles qui peuvent provoquer un incendie, des blessures corporelles ou des dommages matériels.
- Nous vous recommandons d'utiliser le type de batterie indiqué dans ce manuel.
- Ne pas installer ou mélanger des piles neuves et anciennes OU mélanger différents types de piles.
- Ne jetez pas les piles usagées comme une sorte de déchets ménagers. Jetez-les conformément aux réglementations locales.

Manipulation de la télécommande

- Ne laissez pas tomber la télécommande.
- Ne renversez pas d'eau ou de liquide sur la télécommande.
- Ne placez pas la télécommande sur un objet humide ou à proximité d'une source de chaleur excessive.
- Retirez les piles de la télécommande s'il n'est pas nécessaire de les utiliser pendant une longue période. Sinon, ils peuvent présenter de la corrosion et des fuites qui peuvent entraîner des blessures physiques, des dommages matériels ou un incendie, etc.

Installation du produit

Montage mural

Précautions :

◇ L'installation électrique doit être réalisée par un personnel qualifié. Un assemblage incorrect peut entraîner des blessures graves et des dommages matériels.

Si vous prévoyez d'installer cette barre de son vous-même, assurez-vous de bien comprendre les instructions d'installation, telles que le câblage électrique et la plomberie qui peuvent être enfouies dans le mur.

Il est de la responsabilité de l'installateur de vérifier que le mur supporte en toute sécurité la charge totale de la barre de son.

◇ Des outils supplémentaires (non inclus) sont nécessaires pour l'installation.

◇ Ne pas serrer trop fort les vis.

◇ Conserver ce guide d'utilisation pour référence future.

◇ Utilisez un détecteur de matériaux électriques pour vérifier le type de mur avant de percer et de monter.

1. Percez 2 trous parallèles (Ø3-8 mm chacun selon le type de mur) dans le mur. La distance entre 2 trous doit être de 500 mm.

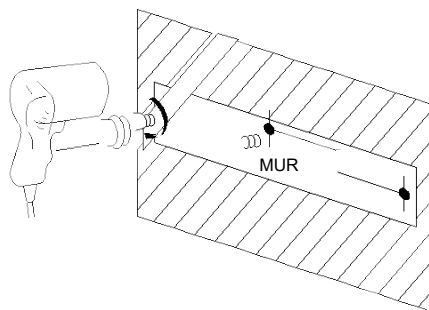

2. Fixez fermement une cheville (incluse) dans chaque trou du mur si nécessaire.

Chevilles

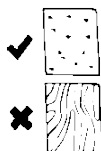
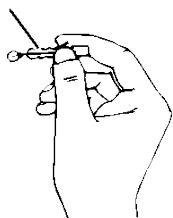

✓ Mur plein (c.-à-d. Brique pleine, Béton massif, Bois massif, Lattes en bois massif)



✗ Cloison sèche, Mur de plâtre, Mur de lattes, etc.

Chevilles

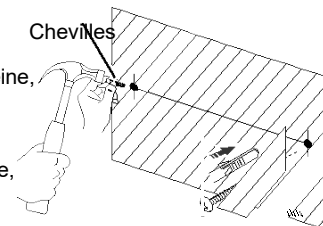

3. Insérez une vis (incluse) dans chaque cheville. Assurez-vous de laisser un espace de 5 mm entre le mur et la tête de vis. Soulevez la barre sur les têtes des vis et insérez en place.

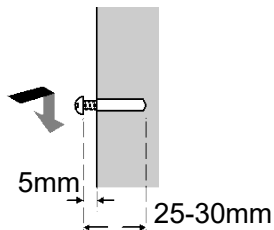

Connexions

Utilisation de la connexion OPTICAL

Vous aurez besoin de: Une source audio avec une sortie audio optique et un câble audio optique numérique (non inclus)

Connectez le câble audio optique numérique à la sortie optique de la source audio et à l'entrée optique de la barre des haut-parleurs.

Appuyez sur le bouton POWER / SOURCE sur le panneau latéral ou sur le bouton POWER de la télécommande pour allumer l'appareil.

Appuyez plusieurs fois sur le bouton OPTICAL de la télécommande pour passer en mode optique ou appuyez plusieurs fois sur le bouton POWER / SOURCE de l'unité principale pour sélectionner le mode optique. Le voyant LED de mode deviendra blanc.

À l'aide des commandes natives de votre appareil connecté, assurez-vous que les paramètres audio soient définis sur PCM ou Audio optique et sont activés.

Le son de la source audio connectée sera diffusé par les haut-parleurs.

À l'aide des commandes natives de votre appareil connecté, assurez-vous que les paramètres audio soient définis sur PCM ou Audio optique et sont activés.

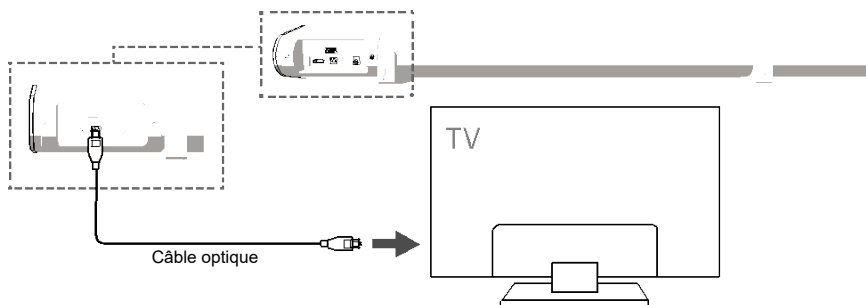

Utilisation de la connexion ARC (non incluse)

1. La connexion TV ARC transmet des signaux audio numériques entre les appareils. Si votre téléviseur dispose d'une borne TV ARC, utilisant-la offrira la meilleure qualité de performance audio possible.

- Utilisation d'une version 1.4 ou supérieure du câble TV ARC (non fourni).
- Connectez le câble à la sortie TV ARC du téléviseur à l'entrée TV ARC de la Barre de son.
- Appuyez plusieurs fois sur le bouton «INPUT» de la télécommande ou sur le bouton «SOURCE» de l'unité principale pour sélectionner le mode TV ARC, le voyant LED s'allumera violet.

2. Si votre téléviseur dispose de la fonction TV ARC, vous pouvez transmettre le son par la barre de son en connectant-la à la sortie ARC TV du téléviseur. Connexions audio supplémentaires à la Barre de son ne sont pas nécessaires. Le signal ARC est actif lorsque la source TV ARC est sélectionnée. Les avantages sont les suivants:

- La télécommande du téléviseur peut contrôler la mise sous ou hors tension de la barre de son.
- La télécommande du téléviseur peut contrôler le volume de la barre de son.

Remarques:

- **La transmission de signaux audio numériques entre les appareils n'est pas réalisable pour toutes les marques de téléviseurs car les téléviseurs de marque ne sont pas compatibles entre-eux.**
- **Utilisez votre appareil source (tel qu'un téléviseur, un lecteur CD ou un récepteur satellite câblé). Le mode de sortie audio est réglé sur ARC ou désactivez la sortie de la source sonore.**

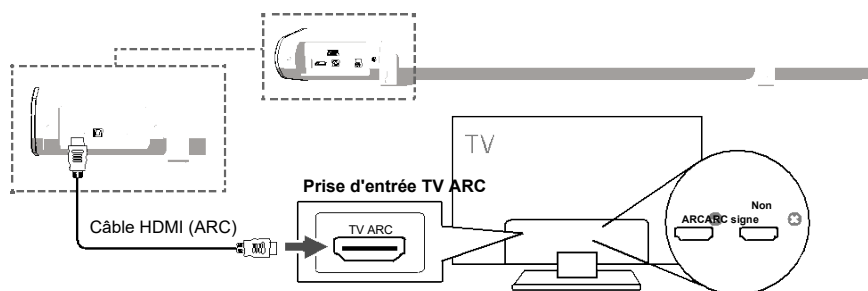

Utilisation de la connexion USB

Connectez votre périphérique USB à la prise USB de la barre de son. Appuyez sur le bouton "INPUT" de la télécommande et le voyant LED sera jaune. Lecture des fichiers musicaux du périphérique USB par la barre de son.



Utilisation de la connexion MP3 LINK (Line In)

Branchez une extrémité d'un câble d'entrée audio 3,5 mm (inclus) dans la prise Line in de l'unité. Avant utilisation, débranchez tous les câbles connectés aux entrées stéréo RCA.

Branchez l'autre extrémité du câble dans la sortie audio/casque d'un lecteur MP3 ou d'une autre source audio.

Appuyez sur le bouton POWER sur le panneau latéral ou sur le bouton POWER de la télécommande pour allumer l'appareil.

Appuyez plusieurs fois sur le bouton SOURCE ou appuyez sur le bouton LINE IN de la télécommande pour accéder au mode LINE IN. Le voyant LED s'allumera vert.

Le son de la source audio connectée sera diffusé par les haut-parleurs.

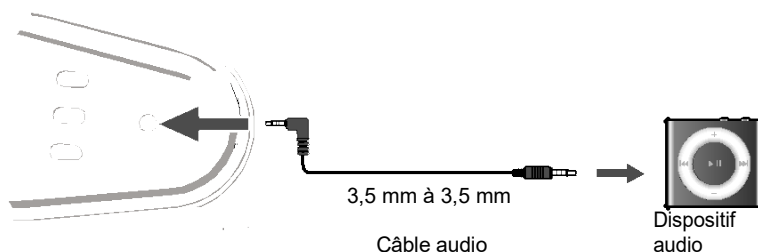

Connexion à l'alimentation secteur

Assurez-vous que la tension d'alimentation doit être 100V~240V.

Cet appareil est conçu pour utiliser un adaptateur.

La connexion de l'appareil à toute autre source d'alimentation peut endommager l'appareil. Déroulez le câble d'alimentation sur toute sa longueur. Branchez la fiche secteur sur une prise secteur. Assurez-vous que la fiche secteur est complètement insérée dans la prise secteur.

La prise électrique ou le coupleur est utilisée comme dispositif de déconnexion, celui-ci doit rester facilement accessible

Connectez l'adaptateur à l'unité et à la prise secteur.

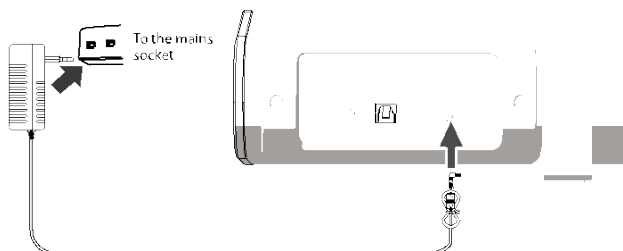

 Assurez-vous que toutes les connexions audio de l'appareil sont connectées avant de le connecter à la prise d'alimentation secteur. Débranchez le cordon d'alimentation de la prise pendant une période prolongée de non utilisation.

Fonctionnement Bluetooth

Fonctionnement Bluetooth

Appairer un appareil Bluetooth pour la première fois

Appuyez sur le bouton POWER de l'unité ou sur le bouton POWER de la télécommande pour allumer l'appareil.

Sélectionnez et appuyez sur le bouton BT de la télécommande ou appuyez plusieurs fois sur le bouton SOURCE pour passer en mode Bluetooth, indiqué par un voyant bleu clignotant.

À l'aide des commandes natives de votre appareil Bluetooth, sélectionnez le «SBO680» dans vos paramètres Bluetooth pour appairer.

Si votre appareil demande un mot de passe, saisir la valeur par défaut "0000". Reportez-vous au "Guide d'utilisation" de votre appareil spécifique pour obtenir des instructions sur l'appariement et la connexion d'appareils Blue-tooth.

Lorsque la connexion a été établie, l'appareil émet un signal sonore et le témoin de l'appairage s'allume bleu. Après l'appairage initial, l'appareil reste appairé jusqu'au moment que vous le désappairez manuellement, ou lorsque la connexion est effacée en raison de la ré-initialisation du dispositif.

La barre de son est appairée Bluetooth à un dispositif. Si vous voulez désappairer le dispositif, appuyez 3 secondes sur la touche MUTE/PAIR pour appairer à un autre dispositif Bluetooth.

Si votre dispositif a été désapparié ou s'il est impossible d'établir une connexion, répétez les étapes ci-dessus.

Lecture audio sans fil

Suivez les instructions pour appairer un périphérique Bluetooth.

Utilisez les commandes natives du périphérique Bluetooth connecté pour sélectionner une piste.

Pour lire, mettre en pause ou sauter la piste sélectionnée, utilisez les commandes natives du périphérique Bluetooth connecté.

Le son du dispositif Bluetooth connecté sera diffusé par les haut-parleurs.

Spécifications

Amplificateur	
Puissance de sortie	60W RMS
Réponse en fréquence	20Hz - 20KHz \pm 3dB
Sensibilité d'entrée	700mV
Unité principale	
Alimentation	Entrée: 100-240V ~ 50-60Hz Sortie: 20V — 1.2A
Consommation	50W ***
Consommation d'électricité en mode «veille»	\leq 0.5W
Pilotes de haut-parleurs pleine gamme	Impédance : 4 Ohm, 55mm(2.5") Réponse en fréquence 20Hz - 20KHz
Dimensions	810 x 83 x 95mm
Longueur du câble d'alimentation	1 mètre

SALORA

SOUNDBAR MODEL: SBO680

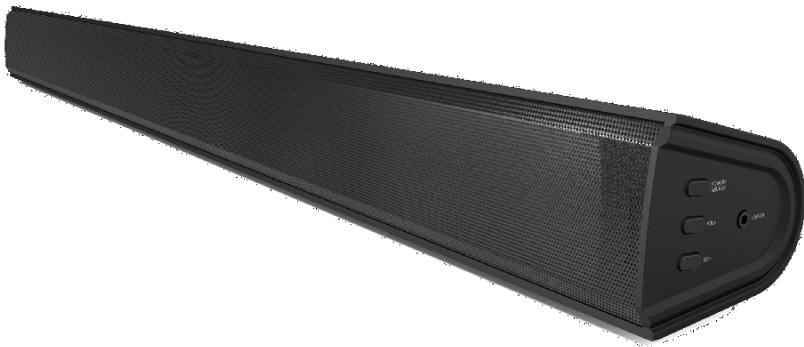

Gebruikershandleiding

LEES DIT VOORDAT U DIT APPARAAT GEBRUIKT.

Belangrijke veiligheidsinstructies

- Lees deze instructies.
- Bewaar deze handleiding goed.
- Lees alle waarschuwingen
- Volg alle instructies.
- Gebruik dit apparaat niet in de buurt van water.
- Reinig het apparaat alleen met een droge doek.
- Blokkeer de ventilatieopeningen niet. Installeer in overeenstemming met de instructies van de fabrikant.
- Niet installeren in de buurt van warmtebronnen, zoals radiatoren, warmteroosters, kachels of andere apparaten (inclusief versterkers) die warmte produceren.
- Verander niets aan de veiligheidsfunctie van de gepolariseerde of geaarde stekker. Een gepolariseerde stekker heeft twee pennen waarvan de ene breder is dan de andere. Een geaarde stekker heeft twee pinnen en een derde aardingspin. De bredere pin of de derde pin is bedoeld voor uw veiligheid. Als de meegeleverde stekker niet in uw stopcontact past, raadpleeg dan een elektricien voor vervanging van het verouderde stopcontact.
- Zorg ervoor dat er niet op het netsnoer wordt gelopen of dat het niet wordt afgeknelnd, met name bij stekkers, stekkerdozen, stopcontacten en het punt waar het snoer het apparaat verlaat.
- Gebruik alleen hulpstukken/accessoires die door de fabrikant gespecificeerd zijn.
- Dit symbool geeft aan dat dit apparaat is voorzien van dubbel-isolatie om de gebruiker te beschermen tegen gevaarlijke spanning voor voor de gebruiker toegankelijke onderdelen. Alleen gebruiken met een verrijdbaar meubel, standaard, statief, beugel of tafel die door de fabrikant is goedgekeurd of bij het apparaat wordt verkocht. Pas op voor omkiepen, bij gebruik van een verrijdbaar meubel, met het verplaatsen van het meubel/apparaat, dit kan letsel veroorzaken.



- Haal de stekker uit het apparaat tijdens onweer of als het lange tijd niet wordt gebruikt.
- Het onderhoud mag alleen worden uitgevoerd door gekwalificeerd onderhoudspersoneel. Reparatie is noodzakelijk bij schade, zoals een beschadigde kabel of stekker, indien er vloeistof over het apparaat is gevallen, het apparaat blootgesteld is geweest aan regen of vocht, het apparaat niet goed werkt of indien het is gevallen.

Opmerking: Indien u het apparaat op een gelakte of houten ondergrond zet, bescherm deze dan door middel van een kleedje of een ander soort bescherming.

FCC- en IC-VERKLARING VOOR GEBRUIKERS

Dit apparaat voldoet aan deel 15 van de FCC-Regelgeving. Het gebruik is onderhevig aan volgende twee voorwaarden: (1) Dit apparaat mag geen schadelijke storing veroorzaken, en (2) dit apparaat moet bestand zijn tegen elke storing die het ontvangt, inclusief storing die kan leiden tot ongewenst functioneren.

Interferentieverklaring van de Federale Commissie voor Communicatie

Dit apparaat is getest en voldoet aan de beperkingen voor een digitaal apparaat van klasse B, conform deel 15 van de FCC-Regelgeving. Deze beperkingen zijn ervoor bestemd om redelijke bescherming te bieden tegen schadelijke storing in een residentiële installatie. Deze apparatuur genereert en gebruikt radiofrequentie-energie en kan deze uitstralen. Indien niet volgens de instructies geïnstalleerd of gebruikt, kan deze apparatuur schadelijke storing aan radiocommunicatie toebrengen. Er is echter geen garantie dat bij een bepaalde installatie geen storing zal optreden. Als deze apparatuur wel schadelijke storing toebrengt aan radio- of televisie-ontvangst, wat kan worden vastgesteld door de apparatuur uit en aan te zetten, wordt de gebruiker aangemoedigd te proberen de storing door een of meer van de volgende maatregelen te verhelpen:

- Heroriënteer of verplaats de ontvangstantenne.
- Vergroot de afstand tussen het apparaat en de ontvanger.
- Sluit het apparaat aan op een stopcontact op een ander circuit dan dat waarop de ontvanger is aangesloten.
- Raadpleeg de leverancier of vraag een ervaren radio/televisiemonteur om hulp.



Dit symbool geeft aan dat dit apparaat is voorzien van dubbel-isolatie om de gebruiker te beschermen tegen gevaarlijke spanning voor voor de gebruiker toegankelijke onderdelen.

Waarschuwingen en voorzorgsmaatregelen

LET OP: OM ELEKTRISCHE SCHOKKEN TE VOORKOMEN, DIENT U DE NETSTEKKER OP DE JUISTE MANIER IN HET STOPCONTACT TE STEKEN. STEEK DE STEKKER VOLLEDIG IN HET STOPCONTACT.

WAARSCHUWING Stel dit apparaat niet bloot aan regen of vocht om het risico op brand of elektrische schokken te verminderen. Indien de stekker of een apparaatkoppeling wordt gebruikt om het apparaat uit te schakelen, dient deze makkelijk toegankelijk te zijn.

LET OP: Deze onderhoudsinstructies zijn uitsluitend bedoeld voor gebruik door gekwalificeerd onderhoudspersoneel. Om het risico op elektrische schokken te verkleinen, mag u geen ander onderhoud uitvoeren dan in de gebruiksaanwijzing is vermeld, tenzij u gekwalificeerd bent om dit te doen.

WAARSCHUWING Wijzigingen of aanpassingen aan dit apparaat die niet uitdrukkelijk zijn goedgekeurd door degene die verantwoordelijk is voor de naleving, kunnen het recht van de gebruiker doen vervallen om dit apparaat te gebruiken.

WAARSCHUWING Installeer dit apparaat niet in een afgesloten of ingebouwde ruimte, zoals een boekenkast of vergelijkbaar meubel en zorg voor voldoende ventilatie. De ventilatie niet verhinderen door de ventilatieopeningen te bedekken met bijvoorbeeld een krant, tafelkleed, gordijnen, etc.

WAARSCHUWING Gebruik van dit toestel in de buurt van tl-verlichting kan storing veroorzaken bij het gebruik van de afstandsbediening. Indien het apparaat op enige manier stoort, haal het apparaat dan uit de buurt van dit licht daar dit eventueel de oorzaak kan zijn.

LET OP: Gebruik alleen hulpstukken/accessoires aangegeven of geleverd door de fabrikant (zoals de bijpassende voedingsadapter, batterijen, etc.).

WAARSCHUWING De batterij, batterijen en batterijpak mogen niet worden blootgesteld aan extreme hitte, zoals direct zonlicht, vuur en dergelijke.

WAARSCHUWING Lithiumbatterijen zijn, net als alle oplaadbare batterijen, recyclebaar en moeten worden gerecycled of worden weggegooid bij het speciaal afval. Neem hiervoor contact op met de lokale autoriteiten of informeer bij uw lokale milieupark. Ze mogen nooit worden verbrand, omdat ze kunnen ontploffen.

WAARSCHUWING Gevaar voor een elektrische schok - Niet openen.

De stekker of Direct plug-in adapter wordt gebruikt om het apparaat uit te schakelen en dient makkelijk toegankelijk te zijn. Om de stroomvoorziening van het apparaat volledig uit te zetten, dient u de stekker of de plug-in adapter uit het stopcontact te halen.



WAARSCHUWING: Stel dit apparaat niet bloot aan rook, regen, stof of vocht om het risico op brand of elektrische schokken te verminderen!



Het bliksemschicht met punt symbool in een gelijkzijdige driehoek heeft het doel de gebruiker te wijzen op de aanwezigheid van niet-geïsoleerde "gevaarlijke voltages" in de behuizing van het product welke van voldoende sterkte kunnen zijn om een risico op een elektrische schok te vormen bij mensen.



Verwijder de behuizing (of achterkant) niet om het risico op elektrische schokken te verminderen. Er bevinden zich geen onderdelen die door de gebruiker kunnen worden gerepareerd aan de binnenzijde. Laat reparaties over aan ervaren onderhoudspersoneel.

Dank u,

voor uw aankoop van deze soundbar van uitstekende kwaliteit voor uw huis. Wij adviseren u deze handleiding zorgvuldig door te lezen om te ontdekken welke functies dit apparaat u te bieden heeft. Bovendien geven wij enkele tips en ideeën om eventuele problemen op te lossen. Lees voor gebruik alle veiligheidsinstructies zorgvuldig door en bewaar deze instructiehandleiding voor toekomstig gebruik.

Controleer de inhoud van het pakket

Haal alle artikelen uit de verpakking. Bewaar de verpakking. Als u het weggooit, doe dat dan volgens de lokale voorschriften.

De volgende items zijn inbegrepen:

Soundbar

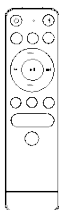

Afstandsbediening

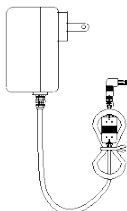

Adapter

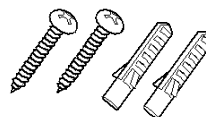

Pluggen en schroeven



OPTISCHE kabel



3,5 mm tot 3,5 mm
Audiokabel



Gebruikershandleiding

Productbeschrijving

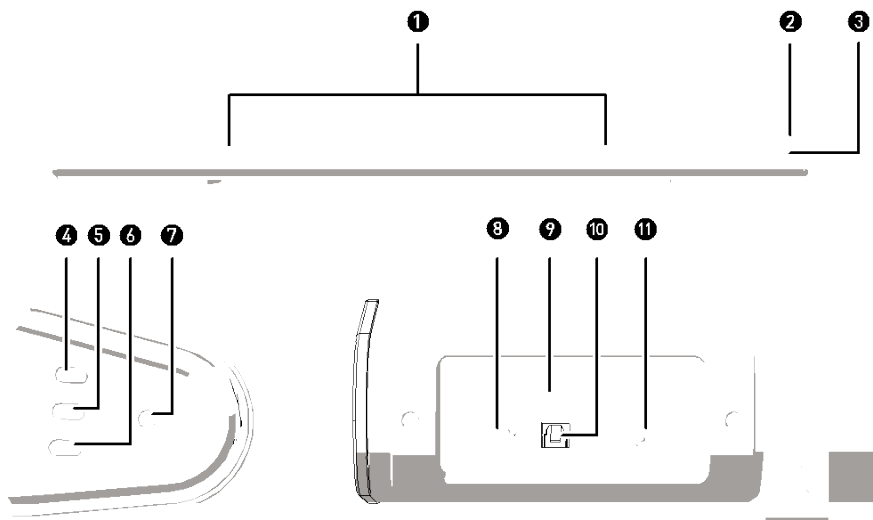

1. Speakers
2. LED-indicatorlampje
3. Afstandsbedieningssensor
4. Aan/Uit-Bron
---- (Houd 3 seconden ingedrukt om het apparaat in of uit te schakelen. Eén keer indrukken om een modus te selecteren als het apparaat aan staat.)
5. Volume verhogen
6. Volume verlagen
7. 3,5 mm line-in aansluiting
8. ARC-aansluiting
9. USB-aansluiting
10. OPTISCHE IN-aansluiting
11. DC (20V 1.2A) aansluiting

Lichtindicator

STATUS	INDICATOR LAMPJES
Uitschakelen	Rood
Optische modus	Wit
USB-modus	Geel
Line in modus	Groen
HDMI (ARC) -modus	Paars
Klaar voor Bluetooth	Blauw knipperend
Bluetooth verbonden	Blauw

Afstandsbediening (batterijen installeren)

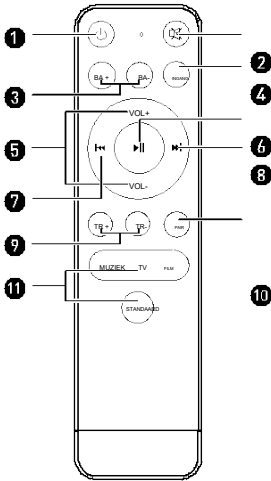

1. -knop ---- Druk hier voor Aan en Standby-modus.
2. -knop ---- Druk hier om het geluid te dempen. Druk nogmaals om te hervatten.
3. BASS + / BASS- knoppen ---- (Basvolume aanpassen in STANDAARD modus.)
4. INPUT-knop ---- Selecteer de modi.
5. VOL +/- knoppen ---- Pas het volume aan.
6. -knop ---- Afspelen / pauzeren / hervatten in Bluetooth-modus.
7. -knop ---- Ga achteruit naar het begin van het nummer of naar het vorige nummer in Bluetooth-modus.
8. -knop ---- Vooruit gaan naar het volgende nummer in Bluetooth-modus.
9. Treble + / Treble- knoppen ---- (Treble-volume aanpassen in STANDAARD modus.)
10. BT PAIR-knop ---- Loskoppelen Bluetooth-apparaat.
11. Muziek/TV/Film/SPRAAK /STANDAARD knoppen ---- Druk op de knop om een gewenste muziekmodus te selecteren: MUZIEK, FILM, STEM, STANDAARD.

Vervanging batterijen voor de afstandsbediening

1. Druk en schuif het achterklepje om het batterijvak te openen.
2. Plaats twee "AAA" batterijen (meegeleverd). Zorg ervoor dat de (+) en (-) polen van de batterijen overeenkomen met die van het batterijvak.
3. Sluit het klepje van het batterijcompartiment.

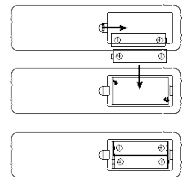

Omggaan met de batterij

- Onjuist gebruik van batterijen kan corrosie of batterijlekkage veroorzaken, wat persoonlijk letsel of materiële schade kan veroorzaken.
- We raden u aan het batterijtype te gebruiken dat in deze handleiding wordt aangegeven.
- Installeer of gebruik geen nieuwe en oude batterijen tegelijk OF gebruik geen verschillende soorten batterijen tegelijk.
- Gooi gebruikte batterijen niet bij het huishoudelijk afval. Gooi ze weg volgens de plaatselijke voorschriften.

Gebruik van de afstandsbediening

- Laat de afstandsbediening niet vallen.
- Mors geen water of andere vloeistoffen op de afstandsbediening.
- Leg de afstandsbediening niet op een nat voorwerp of in de buurt van warmtebronnen.
- Haal de batterijen uit de afstandsbediening als u deze langere tijd niet hoeft te gebruiken. Anders kunnen ze gaan roesten of lekken, wat kan leiden tot lichamelijk letsel, materiële schade of brand.

Productinstallatie

Wandmontage

Vorzorgsmaatregelen:

◇ De installatie mag alleen worden uitgevoerd door gekwalificeerd personeel. Onjuiste montage kan leiden tot ernstig persoonlijk letsel en materiële schade.

Als u deze soundbar zelf gaat installeren, moet u op de hoogte zijn van de voorschriften, zoals elektrische bedrading en leidingen die in de muur lopen.

Het is de verantwoordelijkheid van de installateur om te controleren of de muur het totale gewicht van de Soundbar veilig kan dragen.

◇ Extra gereedschap (niet meegeleverd) is nodig voor de installatie.

◇ Draai de schroeven niet te strak vast.

◇ Bewaar deze gebruikershandleiding voor toekomstig gebruik.

◇ Gebruik een elektronische materiaal detector om de muur te controleren voordat u begint te boren of monteren.

1. Boor 2 parallelle gaten (Ø3-8 mm afhankelijk van het type muur) in de muur. De afstand tussen de 2 gaten moet 500 mm zijn.

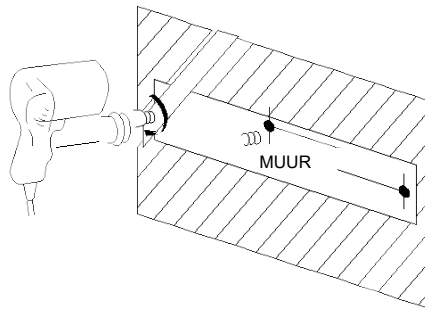

2. Indien nodig gebruikt u een plug (inbegrepen) in elk gat in de muur.

Pluggen

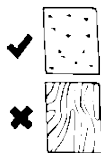
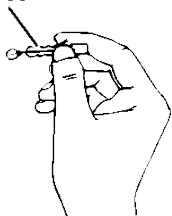

Massieve muur (dwz, massieve baksteen, Massief beton, massief hout, Massief houten latten)

✗ Gipsplaat, Pleistermuur, Latmuur, etc.

Pluggen

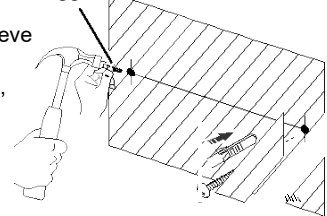

3. Steek een schroef (meegeleverd) in elke plug. Zorg ervoor dat er een opening van 5 mm is tussen de muur en de kop van de schroef. Plaats de soundbar over de koppen van de schroeven en schuif deze op zijn plaats.

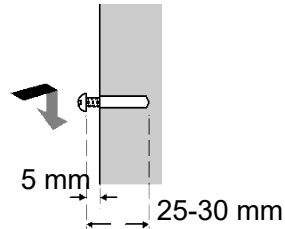

Verbindingen

De OPTISCHE-verbinding gebruiken

U heeft nodig: Een audiobron met een optische audio-uitgang en een digitale optische audiokabel (niet inbegrepen)

Sluit de digitale optische audiokabel aan op de optische uitgang op de audiobron en op de optische ingang op de soundbar.

Druk op de POWER/SOURCE-knop op het zijpaneel of de POWER-knop van de afstandsbediening om het apparaat in te schakelen.

Druk op de OPTICAL-knop van de afstandsbediening of druk herhaaldelijk op de POWER / SOURCE-knop hoofdunit om de optische modus te selecteren. De LED indicator wordt wit.

Zorg ervoor dat de audio-instellingen van uw aangesloten apparaat zijn ingesteld op PCM of Optische audio.

Audio van de aangesloten audiobron wordt nu afgespeeld via de luidsprekers.

Zorg ervoor dat de audio-instellingen van uw aangesloten apparaat zijn ingesteld op PCM of Optische audio.

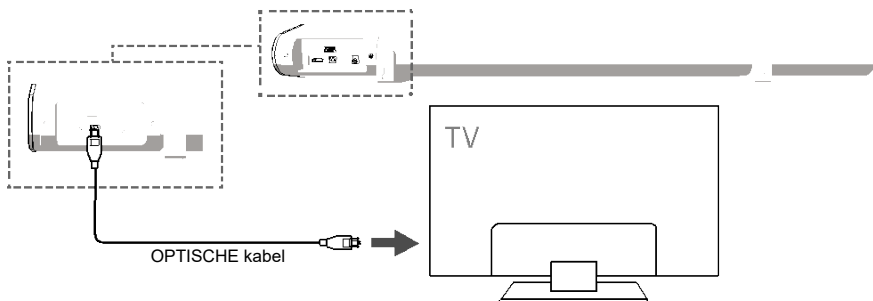

De ARC-verbinding gebruiken (niet inbegrepen)

1. TV ARC-verbinding verzendt digitale audiosignalen tussen apparaten. Als uw tv een tv ARC-aansluiting heeft, krijgt u een audio weergave van de hoogst mogelijke kwaliteit .

- Met een versie 1.4 of hoger van TV ARC-kabel (niet meegeleverd).
- Sluit de kabel aan op de TV ARC out van de tv en op de Soundbar TV ARC in.
- Druk herhaaldelijk op de "INPUT" -knop op de afstandsbediening of de "SOURCE" -knop van de hoofdunit om de TV ARC modus te selecteren, de LED wordt paars.

2. Als uw tv is uitgerust met de TV ARC-functie, kunt u het geluid via de TV ARC TV out-aansluiting naar de Soundbar sturen. Er zijn geen extra audioverbindingen met de Soundbar nodig. Het ARC-signaal is actief wanneer de TV ARC-bron is geselecteerd. De voordelen zijn de volgende:

- De afstandsbediening van de tv kan de Soundbar aan of uitzetten.
- De afstandsbediening van de tv kan het volume van de Soundbar regelen.

Opmerkingen:

- **De transmissie van digitale audiosignalen tussen apparaten is niet mogelijk voor alle tv-merken die op de markt zijn, omdat de merk-tv's niet compatibel zijn met andere merken.**
- **Gebruik uw bronapparaat (zoals een tv, cd-speler of kabel-satellietontvanger). De audio-uitgang modus is ingesteld op ARC of schakel de geluidsbronuitvoer uit.**

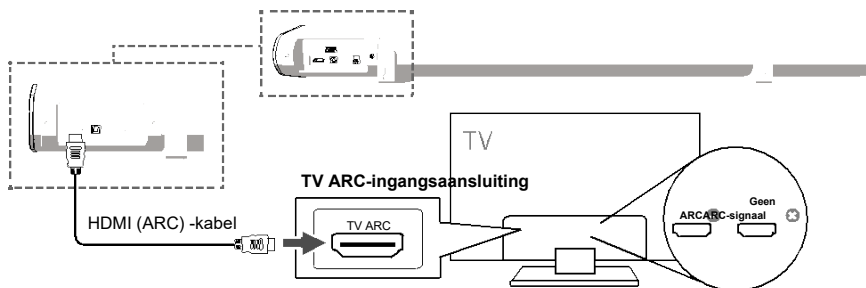

De USB-verbinding gebruiken

Sluit je USB-apparaat aan op de USB-aansluiting op de soundbar. Druk op de knop "INPUT" op de afstandsbediening en de LED-indicator is geel. Speel muziekbestanden van het USB-apparaat af via de Soundbar.



De MP3 LINK-verbinding gebruiken (Line In)

Steek het ene uiteinde van een 3,5 mm audio-ingangskabel (meegeleverd) in de Line-in op het apparaat. Koppel voor gebruik alle kabels los die zijn aangesloten op de stereo RCA-ingangen.

Sluit het andere uiteinde van de kabel aan op de audio-uitgang / hoofdtelefoonuitgang van een mp3-speler of andere audiobron.

Druk op de POWER/SOURCE-knop op het zijpaneel of de POWER-knop van de afstandsbediening om het apparaat in te schakelen.

Druk herhaaldelijk op SOURCE-knop of druk op de LINE in-knop van de afstandsbediening om LINE in de modus te activeren. De LED indicator wordt groen.

Audio van de aangesloten audiobron wordt nu afgespeeld via de luidsprekers.

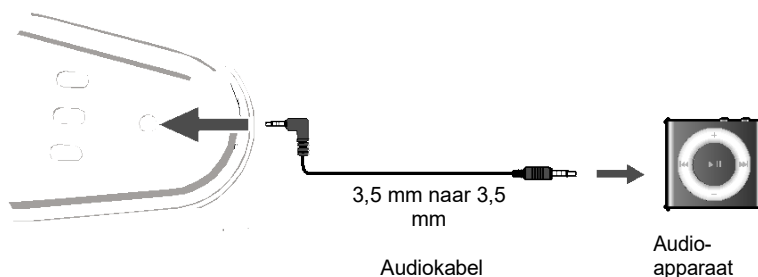

Aansluiten op het stopcontact

Zorg ervoor dat de voedingsspanning een spanning van 100V ~ 240V heeft.

Dit apparaat is ontworpen voor gebruik van een adapter.

Als u het apparaat op een andere voedingsbron aansluit, kan het apparaat beschadigd raken.

Trek het netsnoer helemaal uit. Steek de voedingsadapter in een stopcontact. Let op dat de stekker volledig in het stopcontact zit.

Indien de stekker of een apparaatkoppeling wordt gebruikt om het apparaat uit te schakelen, dient deze makkelijk toegankelijk te zijn.

Sluit de adapter aan op het apparaat en het stopcontact.

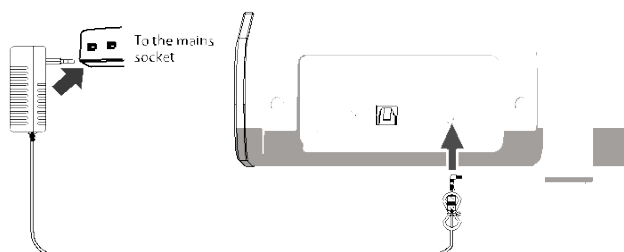

 Let op dat alle audio-aansluitingen van het apparaat zijn aangesloten voordat u het aansluit op het stopcontact. Haal de stekker uit het stopcontact als het apparaat voor langere tijd niet wordt gebruikt.

Bluetooth-bediening

Bluetooth-bediening

Een Bluetooth-apparaat voor de eerste keer koppelen

Druk op de POWER-knop op het zijpaneel of de POWER-knop van de afstandsbediening om het apparaat in te schakelen.

Selecteer en druk op de BT-knop op de afstandsbediening of druk herhaaldelijk op de SOURCE-knop om de Bluetooth-modus te activeren, aangegeven door een knipperend blauw licht.

Gebruik de bediening van uw Bluetooth-apparaat en selecteer de "SBO680" in uw Bluetooth-instellingen om te koppelen.

Als uw apparaat om een wachtwoord vraagt, voert u de standaard "0000" in. Raadpleeg de "gebruikershandleiding" van uw apparaat voor instructies over het koppelen en verbinden van Bluetooth-apparaten.

Als het succesvol is gekoppeld en verbonden, zal er een pieptoon uit het apparaat komen en zal de koppelingsindicator blauw branden. Na de eerste koppeling blijft het apparaat gekoppeld, tenzij het handmatig door de gebruiker wordt ontkoppeld of totdat het wordt gewist vanwege een reset van het apparaat.

Wanneer de soundbar een Bluetooth verbinding heeft met een apparaat, kunt u de MUTE / PAIR-knop 3 seconden ingedrukt houden om dit apparaat te verlaten en het apparaat te koppelen met een ander Bluetooth-apparaat.

Herhaal de bovenstaande stappen als uw apparaat niet meer gekoppeld is of als u merkt dat het geen verbinding kan maken.

Audio draadloos afspelen

Volg de instructies voor het koppelen van een Bluetooth-apparaat.

Gebruik de bediening van het verbonden Bluetooth-apparaat om een nummer te selecteren.

Om het geselecteerde nummer af te spelen, te pauzeren of over te slaan, gebruikt u de bediening van het aangesloten Bluetooth-apparaat.

Audio van het aangesloten Bluetooth apparaat wordt nu afgespeeld via de luidsprekers.

Specificaties

Versterker	
Uitgangsvermogen	60 W RMS
Frequentiebereik	20Hz - 20KHz \pm 3dB
Ingangsevoeligheid	700mV
Hoofdunit	
Voeding	Input: 100-240V ~ 50-60Hz Uitgang: — 20V 1.2A
Stroomverbruik:	50W ***
Elektriciteitsverbruik in de stand-by-stand	\leq 0.5W
Volledig frequentiebereik speakers	impedantie: 4 Ohm, 55mm(2.5") Frequentiebereik: 20Hz-20KHz
Afmetingen	810 x 83 x 95 mm
Lengte netkabel	1 meter



SALORA

SOUND BAR MODEL: SB0680

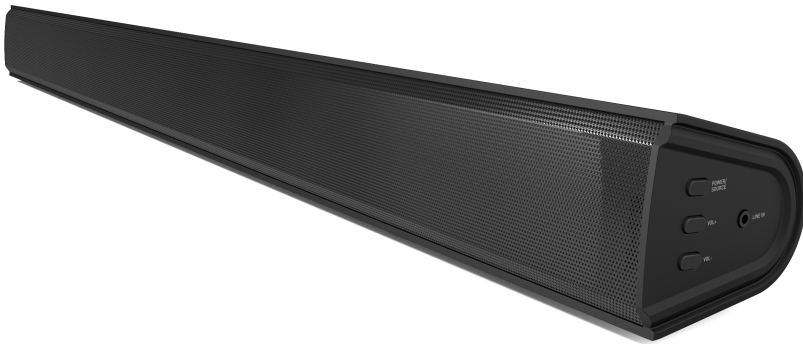

Instruction Manual

PLEASE READ BEFORE OPERATING THIS EQUIPMENT.



Important Safety Instructions

- Read these Instructions.
- Keep these Instructions.
- Heed all Warnings.
- Follow all instructions.
- Do not use this apparatus near water.
- Clean only with a dry cloth.
- Do not block any ventilation openings. Install in accordance with the manufacturer's instructions.
- Do not install near any heat sources such as radiators, heat registers, stoves, or other apparatus (including amplifiers) that produce heat.
- Do not defeat the safety purpose of the polarized or grounding - type plug. A polarized plug has two blades with one wider than the other. A grounding type plug has two blades and a third grounding prong. The wide blade or the third prong is provided for your safety. When the provided plug does not fit into your outlet, consult an electrician for replacement of the obsolete outlet.
- Protect the power cord from being walked on or pinched particularly at plugs, convenience receptacles, and the point where they exit from the apparatus.
- Only use attachments/accessories specified by the manufacturer.
- This symbol indicates that this product incorporates double insulation between hazardous mains voltage and user accessible parts. Use only with a cart, stand, tripod, bracket, or table specified by the manufacturer, or sold with the apparatus. When a cart is used, use caution when moving the cart/apparatus combination to avoid injury from tip-over.



- Unplug this apparatus during lightning storms or when unused for long periods of time.
- Refer all servicing to qualified service personnel. Servicing is required when the apparatus has been damaged in any way, such as power-supply cord or plug is damaged, liquid has been spilled or objects have fallen into the apparatus, the apparatus has been exposed to rain or moisture, does not operate normally, or has been dropped.

Special note: When placing your unit on a lacquered or natural finish, protect your furniture with a cloth or other protective material.

FCC AND IC STATEMENT FOR USERS

This device complies with part 15 of the FCC Rules. Operation is subject to the following two conditions: (1) This device may not cause harmful interference, and (2) this device must accept any interference received, including interference that may cause undesired operation.

Federal Communication Commission Interference Statement

This equipment has been tested and found to comply with the limits for a Class B digital device, pursuant to Part 15 of the FCC Rules. These limits are designed to provide reasonable protection against harmful interference in a residential installation. This equipment generates, uses and can radiate radio frequency energy and, if not installed and used in accordance with the instructions, may cause harmful interference to radio communications. However, there is no guarantee that interference will not occur in a particular installation. If this equipment does cause harmful interference to radio or television reception, which can be determined by turning the equipment off and on, the user is encouraged to try to correct the interference by one or more of the following measures:

- Reorient or relocate the receiving antenna.
- Increase the separation between the equipment and receiver.
- Connect the equipment into an outlet on a circuit different from that to which the receiver is connected.
- Consult the dealer or an experienced radio/TV technician for help.



This symbol indicates that this product incorporates double insulation between hazardous mains voltage and user accessible parts.

Warnings and Precautions

CAUTION: TO PREVENT ELECTRIC SHOCK, MATCH WIDE BLADE OF PLUG TO WIDE SLOT, FULLY INSERT.

WARNING: To reduce the risk of fire or electric shock, do not expose this apparatus to rain or moisture. When the mains plug or an appliance coupler is used as the disconnect device, the disconnect device shall remain readily operable.

CAUTION: These servicing instructions are for use by qualified service personnel only. To reduce the risk of electric shock, do not perform any servicing other than that contained in the operating instructions unless you are qualified to do so.

WARNING: Changes or modifications to this unit not expressly approved by the party responsible for compliance could void the user's authority to operate the equipment.

WARNING: Do not install this equipment in a confined or building-in space such as a book case or similar unit, and remain a well ventilation conditions at open site. The ventilation should not be impeded by covering the ventilation openings with items such as newspaper, table-cloths, curtains etc.

WARNING: Use of this unit near fluorescent lighting may cause interference regarding use of the remote. If the unit is displaying erratic behavior move away from any fluorescent lighting, as it may be the cause.

CAUTION: Only use attachments/accessories specified or provided by the manufacturer (such as the exclusive supply adapter, battery etc).

WARNING: The battery, batteries, and battery pack shall not be exposed to excessive heat such as sunshine, fire, or the like.

WARNING: Lithium batteries, like all rechargeable batteries are recyclable and should be recycled or disposed or be thrown away with the special waste. Contact your local government for disposal or recycling practices in your area. They should never be incinerated since they might explode.

WARNING: Shock hazard - Do Not Open.

Mains Plug or Direct plug-in adapter is used as disconnect device and it should remain readily operable during intended use. In order to disconnect the apparatus from the mains completely, the Mains Plug or Direct plug-in adapter should be disconnected from the mains socket outlet completely.



WARNING: To reduce the risk of fire or electric shock, do not expose this product to smoke, rain, dust or moisture!



The lightning flash with arrow-head symbol, within an equilateral triangle, is intended to alert the user to the presence of non-insulated "dangerous voltage" within the product's enclosure that may be of sufficient magnitude to constitute a risk of electric shock to persons.



To reduce the risk of electric shock, do not remove cover (or back). No user-serviceable parts inside. Refer servicing to qualified service personnel.

Thank you for purchasing the excellent quality sound bar for your home. We recommend that you spend some time reading this instruction manual in order that you fully understand all the operational features it offers. You will also find some hints and tips to help you resolve any issues. Read all the safety instructions carefully before use and keep this instruction manual for future reference.

Check the package contents

Remove all items from the packing. Retain the packaging. If you dispose of it please do so according to local regulations.

The following items are included:



Sound bar product



Remote Control

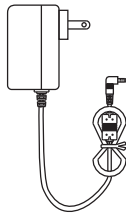

Adapter

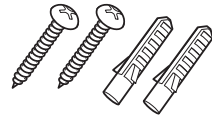

Dowels & Screws



OPTICAL cable



3.5mm to 3.5mm
Audio Cable

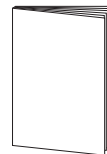

Instruction Manual

Product description

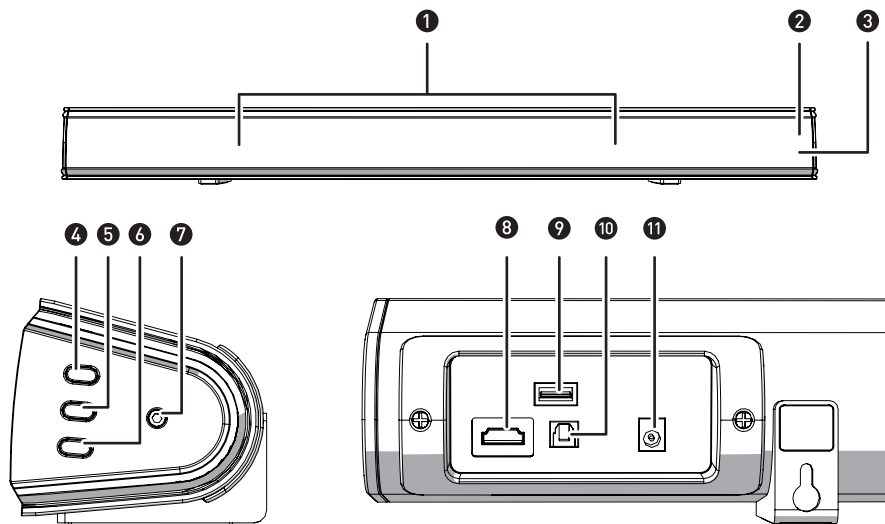

1. Speaker drivers
2. LED indicator light
3. The remote control sensor
4. Power/source
---- (Press and hold 3 seconds for switching on or off the unit. One touch for selecting a mode during power on.)
5. Volume up
6. Volume down
7. 3.5mm line in socket
8. ARC socket
9. USB socket
10. OPTICAL IN socket
11. DC (20V 1.2A) socket

Indicator lights

STATE	INDICATOR LIGHTS
Power off	Red
Optical mode	White
USB mode	Yellow
Line in mode	Green
HDMI(ARC) mode	Purple
Bluetooth ready	Flashing blue
Bluetooth connected	Blue

Remote control (batteries installation)

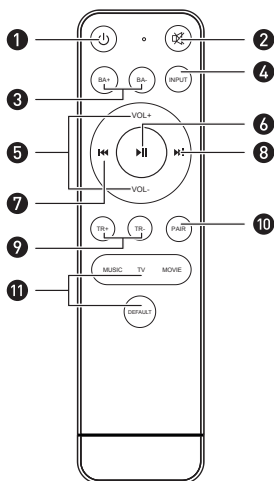

1. **Power button** ---- Press the unit between On and Standby mode.
2. **Mute button** ---- Press to mute the sound. Press again resume.
3. **BASS+/BASS- buttons** ---- (It can adjust the Bass volume in mode of DEFAULT.)
4. **INPUT button** ---- Select the modes.
5. **VOL +/- buttons** ---- Adjust the volume.
6. **▶/|| button** ---- Play/pause/resume playback in Bluetooth mode.
7. **◀◀ button** ---- Skip backwards to the beginning of the track or to the previous track in Bluetooth mode.
8. **▶▶ button** ---- Skip forwards to the next track in Bluetooth mode.
9. **Treble+/Treble- buttons** ---- (It can adjust the Treble volume in mode of DEFAULT.)
10. **BT PAIR button** ---- Disconnect the bluetooth device.
11. **Music/TV/Movie/VOICE/DEFAULT buttons**
---- Press the button to select a desired music mode: MUSIC, MOVIE, VOICE, DEFAULT.

Battery Replacement for the Remote Control

1. Press and slide the back cover to open the battery compartment.
2. Insert two "AAA" size batteries (supplied). Make sure the (+) and (-) ends of the batteries match (+) and (-) ends indicated in the battery compartment.
3. Close the battery compartment cover.

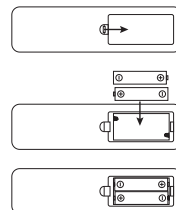

Handling the battery

- Improper or incorrect use of batteries may cause corrosion or battery leakage which can cause fire personal injury or damage to property.
- We recommend to use the battery type indicated in this manual.
- Don't install or mix new and old batteries OR mix different types of batteries.
- Don't dispose used batteries as a kind of domestic waste. Dispose of them accords to local regulations.

Handling the Remote Control

- Don't drop the remote control.
- Don't spill water or any liquid on the remote control.
- Don't place the remote control on a wet object or near any source of excessive heat.
- Take out the batteries from the remote control if it is not necessary to use for a long period of time. Otherwise, they may have corrosion and leakage which incurs physical injury, property damage or fire etc.

Product installation

Wall Mounting

Precautions :

◇ Installation must be carried out by qualified personnel only. Incorrect assembly can result in severe personal injury and property damage.

If you are going to install this soundbar yourself, you must have studied installations, such as electrical wiring and plumbing that may be buried inside the wall.

It is installer's responsibility to verify that the wall safely support the total load of the Soundbar.

◇ Additional tools (not included) are required for the installation.

◇ Do not overtighten screws.

◇ Keep this user manual for future reference.

◇ Use an electric stud finder to check the wall type before drilling and mounting.

1. Drill 2 parallel holes (Ø3-8mm each according to wall type) in the wall. The distance between 2 holes should be 500mm.

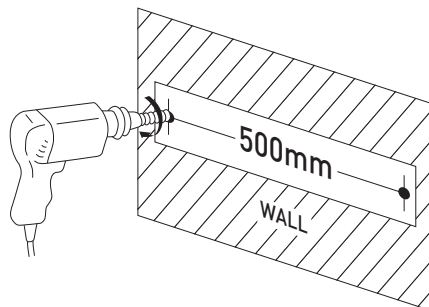

2. Firmly fix a dowel (included) into each hole in the wall if necessary.

Dowels

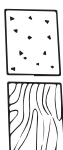
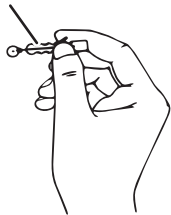

Solid wall (i.e., Solid brick, Solid concrete, Solid wood, Solid wooden battens)



Drywall, Plaster wall, Lath wall, etc.

Dowels

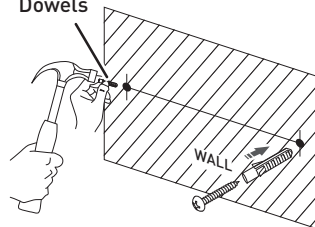

3. Insert a screw (included) into each dowel. Make sure to leave a 5mm gap between the wall and the screw's head. Lift the Bar over the heads of the screws and slot into place.

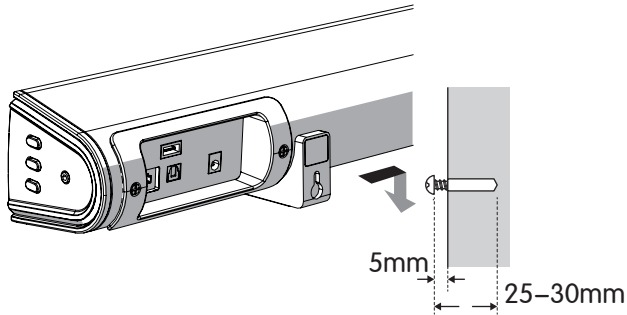

Connections

Using the OPTICAL Connection

You will need: An audio source with an optical audio output and a digital optical audio cable (not included)

Connect the Digital Optical Audio cable to the optical output on the audio source and to the Optical Input on the speaker bar.

Press the POWER/SOURCE button on side panel or POWER button directly on the remote control to switch on the unit.

Press the OPTICAL button on the remote control to switch to Optical mode or one touch POWER/SOURCE button on main unit repeatedly to select the Optical mode. The mode indicator LED will turn White.

Using the native controls on your connected device, make sure the audio settings are set to PCM or Optical Audio and are turned on.

Audio from the connected audio source will now be played through the speakers.

Using the native controls on your connected device, make sure the audio settings are set to PCM or optical audio and are turned on.

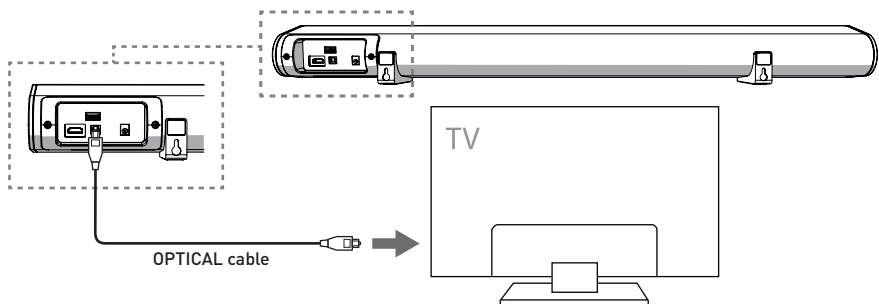

Using the ARC Connection (not included)

1. TV ARC connection transmits digital audio signals between devices. If your TV have TV ARC connector, using them will provide the best possible audio performance quality.

- Using a Version 1.4 or above of TV ARC cable (not supplied).
- Connect the cable to the TV's TV ARC out to the Soundbar TV ARC in.
- Press the "INPUT" button on the remote control or "SOURCE" button on main unit repeatedly to select the TV ARC in mode, the LED will be Purple .

2. If your TV is equipped with TV ARC function, you can deliver its sound to the Soundbar via the TV ARC TV out connection. It will not require additional audio connections to the Soundbar. The ARC signal is active when the TV ARC source is selected. The detailed benefits are as follows:

- TV remote control is able to control the power on or off the Soundbar.
- TV remote control is able to control the volume up or down of the Soundbar.

Remarks:

- **The transmission of digital audio signals between devices is not workable for all the TV brands in the markets because the branded TVs are not cross-brand compatibility to each other.**
- **Use yoursource device (such as a TV, CD player, or cable tellite receiver). The audio output mode is set to ARC, or turn o the sound source output.**

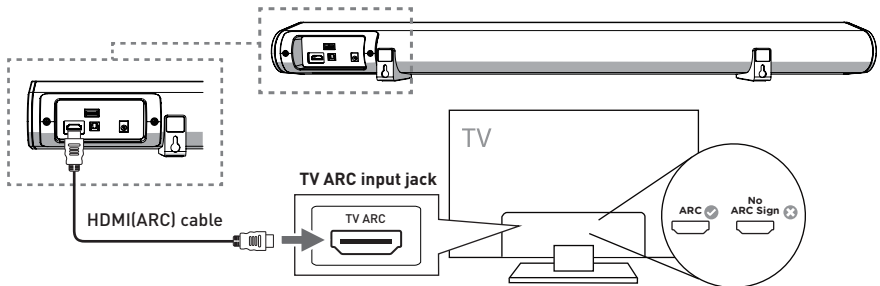

Using the USB Connection

Connect your USB device to the USB jack on the soundbar. Press the "INPUT" button on the remote, and the LED indicator will be Yellow. Play music files from the USB device through the Soundbar.

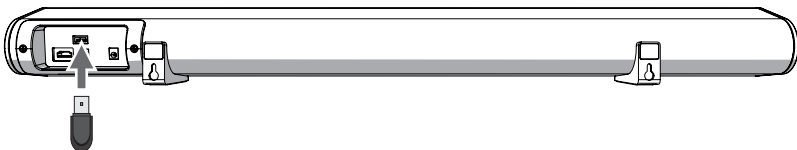

Using the MP3 LINK Connection (Line In)

Plug one end of a 3.5mm audio input cable (included) into the Line in on the unit. Before use, disconnect any cables connected to the Stereo RCA Inputs.

Plug the other end of the cable into the audio output/headphone output on an MP3 player or other audio source.

Press the POWER button on side panel or POWER button directly on the remote control to switch on the unit.

One touch the SOURCE button repeatedly or directly press LINE in button on remote control to enter LINE in mode. The mode indicator will turn green.

Audio played through the connected device will now be heard through the speakers.

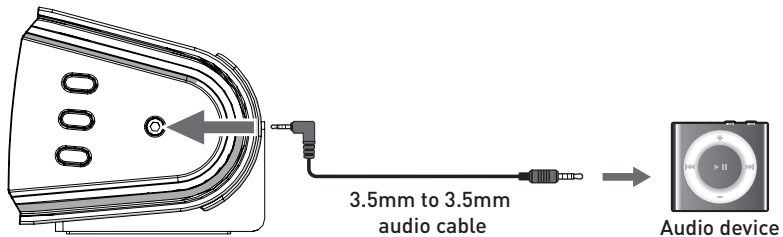

Connecting to the Mains Supply

Ensure that the power supply voltage is in the voltage of 100V~240V.

This unit is designed to use adapter.

Connecting the unit to any other power source may cause damage to the unit.

Unwind the mains cable to its full length. Connect the mains plug to a mains socket. Make sure the mains plug is fully inserted into the mains socket.

The mains plug/appliance coupler is used as the disconnect device, the disconnect device must remain readily operable.

Connect the Adapter to the unit and AC Socket.

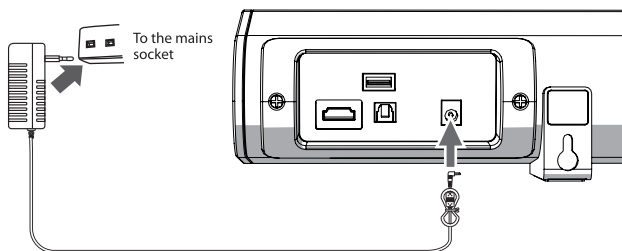

 Ensure all audio connections of the unit are connected before connecting to the mains power socket. Unplug the power cord from the outlet when the unit is use for an extended period of time.

Bluetooth Operation

Bluetooth Operation

Pairing a Bluetooth Device for the First Time

Press the POWER button on the unit or the POWER button on the remote control to switch on the unit.

Select and press the BT button directly on the remote control or press the SOURCE button repeatedly to enter Bluetooth mode, indicated by a flashing blue light.

Using the native controls on your Bluetooth device, selects the “SB0680” in your Bluetooth settings to pair.

If your device requests a password, enters the default “0000”. Refer to the “user manual” for your specific device for instructions on pairing and connecting Bluetooth devices.

When successfully paired and connected, a beep will issue from the unit and the Pairing Indicator will display a solid blue light. After initial pairing, the unit will stay paired unless unpaired manually by the user, or until it is erased due to a reset of the device.

Soundbar has Bluetooth connected to a device, you can press and hold the MUTE/PAIR button 3 seconds to exit this device in order to pair the device with another Bluetooth device.

If your device should become unpaired or you find it is unable to connect, repeat the above steps.

Playing Audio Wirelessly

Follow the instructions for Pairing a Bluetooth Device.

Use the native controls on the connected Bluetooth Device to select a track.

To play, pause or skip the selected track, use the native controls on the connected Bluetooth Device.

Audio played through the connected Bluetooth device will now be heard through the speakers.

Specifications

Amplifier	
Power output	60W RMS
Frequency response	20Hz - 20KHz \pm 3dB
Input sensitivity	700mV
Main unit	
Power supply	Input: 100-240V ~ 50-60Hz Output: 20V $\overline{\text{---}}$ 1.2A
Power consumption	50W
Standby power consumption	\leq 0.5W
Full range speaker drivers	Impedance: 4 Ohm, 55mm(2.5") Frequency response: 20Hz-20KHz
Dimensions	810 x 83 x 95mm
Mains cable length	1 metre