

SALORA

DVP1400



HANDLEIDING
MODE D' EMPLOI
USER MANUAL

Inhoud

Veiligheidsvoorschriften	1
Verpakking	2
Voornaamste eigenschappen	2
Toetsentoestel	3
Aansluitingen	4
Afstandsbediening	7
Basisbediening	9
Systeeminstelling	17
Specificaties	21
In geval van problemen	22

Veiligheidsvoorschriften

Dank u om deze draagbare Dvd-speler gekozen te hebben. Het toestel bevat een 10.1" breedbeeld scherm en een Dvd-speler. Het toestel maakt gebruik van de nieuwste elektronica en is geschikt voor gebruik thuis, in een hotel, op kantoren voor ontspanning. Het compacte formaat maakt het gemakkelijk draagbaar en installeerbaar. Lees aandachtig de handleiding alvorens het toestel te gebruiken en bewaar de handleiding voor later gebruik.

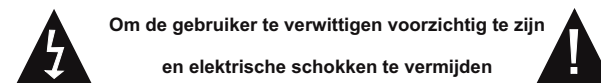

Verwittiging: om het risico op een elektrische schok te vermijden, dit toestel niet blootstellen aan regen of vocht.

- 1) Gelieve aandachtig de gebruiksaanwijzing te lezen en op te volgen om het toestel veilig te kunnen gebruiken.
- 2) Gebruik dit toestel niet naast water. Plaats geen objecten, gevuld met een vloeistof, boven het toestel.
- 3) Plaats het toestel niet naast warmtebronnen zoals radiatoren, kachels of andere apparatuur (inclusief een versterker) die warmte verspreidt.
- 4) Trek de stekker uit ingeval van bliksem, storm of als het toestel lange tijd niet gebruikt wordt.
- 5) Reinigen: trek de stekker uit en gebruik een bevochtigd doekje. Gebruik geen vloeibare detergents of spuitbussen.
- 6) Gebruik alleen de accessoires die door de fabrikant aanbevolen worden.
- 7) Maak gebruik van een erkende servicedienst als onderhoud nodig is. Dit is het geval wanneer het toestel beschadigd is, wanneer de netstroomkabel beschadigd is, wanneer er vloeistof in of andere voorwerpen op het toestel gevallen zijn, wanneer het blootgesteld is aan vocht of wanneer het niet goed meer functioneert. Probeer niet zelf het toestel te herstellen wegens het gevaar van hoge spanningen en het risico op een elektrische schok.
- 8) Gebruik geen discs met een onregelmatige vorm zoals een hart of een ster vermits deze een slechte werking kunnen veroorzaken.

Dit item bevat copyright protection technologie die wordt beschermd door Amerikaanse patenten en andere intellectuele eigendomsrechten van Rovi Corporation. Reverse engineering en demontage zijn verboden.

Verpakking

Dvd-speler	1
Afstandsbediening met batterij	1
Audio/video kabel	1
AC/DC adapter	1
Sigarenaansteker adapter	1
Gebruiksaanwijzing	1
Oortelefoon	1

Voornaamste eigenschappen

- 10.1" LCD scherm met hoge helderheid
- Geschikt voor discs: DVD, VCD, MP3, MPEG4, CD, JPEG, enz
- Ingebouwde stereo luidspreker
- Ingebouwde oplaadbare lithiumpolymeerbatterij
- Geschikt voor PAL en NTSC
- Meertalige OSD, snel voorwaarts/achterwaarts, herhaalfunctie
- Zoom in/out functie

Draaibaar LCD scherm

U kan het LCD scherm over een hoek van 180° draaien.

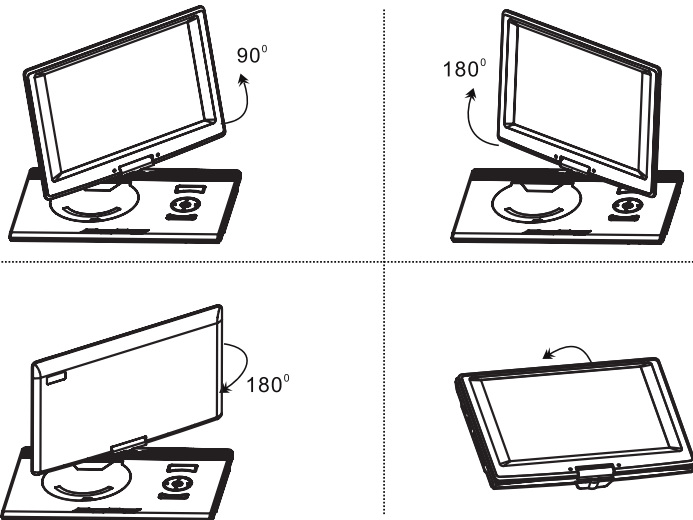

2

Toetsen toestel

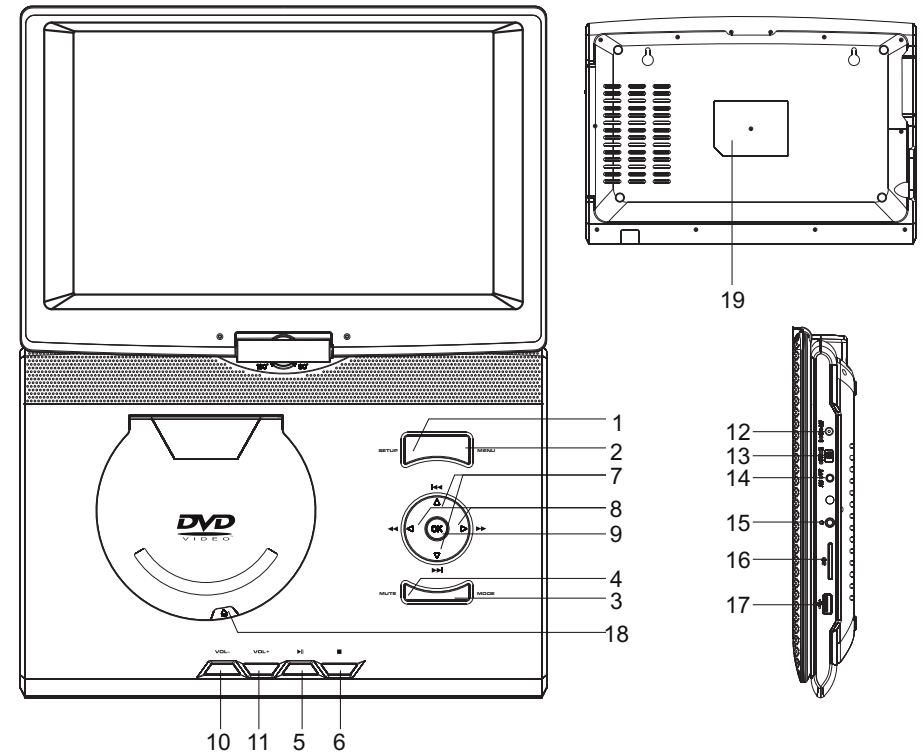

1. SETUP (instellingen)
2. MENU
3. MODUS
4. MUTE
5. WEERGAVE/PAUZE ►||
6. STOP ■
7. ▲ (◀◀)/ ▼ (▶▶)
8. ◀ (◀◀)/ ▶ (▶▶)
9. OK TOETS
10. Volume-

11. Volume+
12. DC In9-12 V
13. AAN/UIT SCHAKELAAR
14. AVUITGANG
15. OORTELEFOON
16. SD KAART slot
17. USB poort
18. OPEN
19. Locatie typeplaatje.

3

Aansluitingen

Voeding en installatie

Steek één uiteinde van de AC/DC stroomadapter in de DC in 9-12V aansluiting op de rechterkant van het toestel. Steek het andere uiteinde in het stopcontact. Zie onderstaande illustratie.

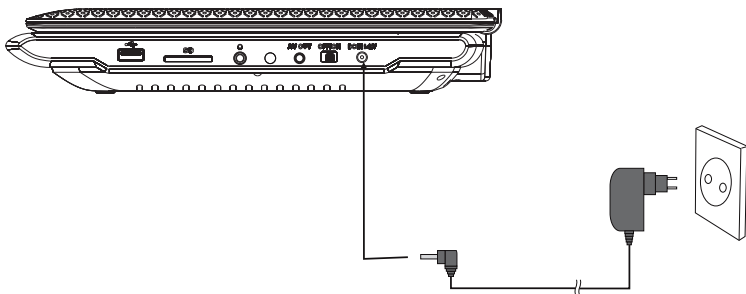

Met gebruik van de sigaretaanstekeradapter. Steek één uiteinde van de sigaretaanstekeradapter in de DC in 9-12 V aansluiting op de rechterkant van het toestel. Steek het andere uiteinde in het sigaretaansteker van de auto. Zie onderstaande illustratie.

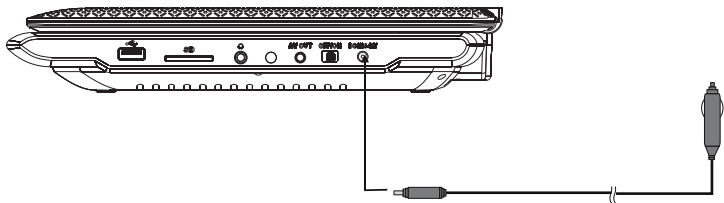

Opmerkingen:

1. De sigaretaanstekeradapter kan niet gebruikt worden om de batterij op te laden.
2. Gebruik alleen de sigaretaanstekeradapter als de voeding van de auto 9-12V is.
3. Als de stekker van het toestel wordt losgekoppeld, dan moet het toestel nog steeds te gebruiken zijn.

Aansluiting aan TV

U kan het toestel aansluiten op een TV om van een hoge beeld- en geluidskwaliteit te genieten. Zie illustratie onderaan.

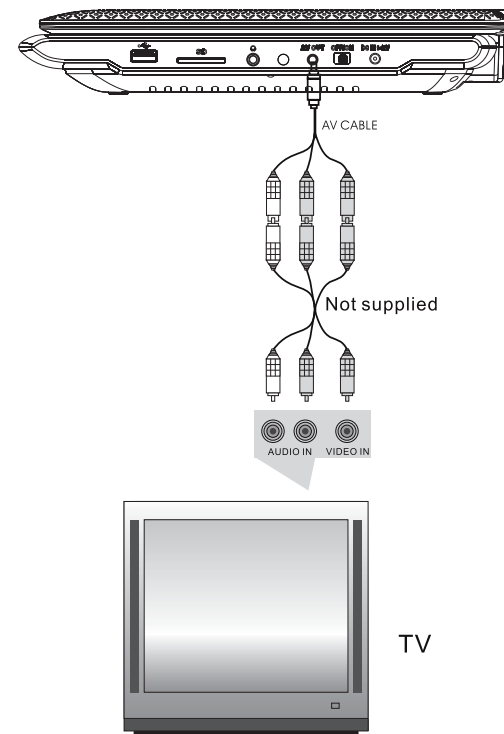

Gebruik een AV kabel om het toestel aan de TV aan te sluiten. Zorg ervoor dat de verbinding goed gemaakt is.

Aansluiting aan externe luidspreker

Het toestel kan aangesloten worden aan een externe luidspreker. Zie illustratie hieronder.

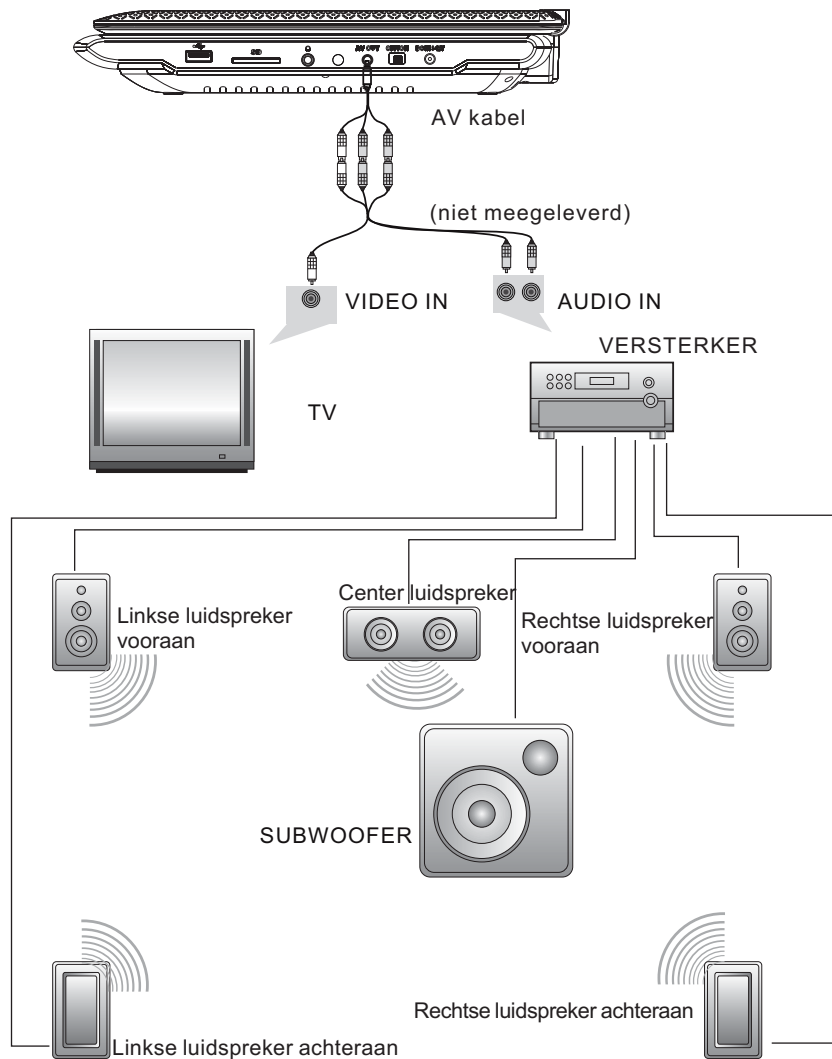

Opmerking:
er is geen 5.1 kanaal geluidweergave in het toestel, maar via aansluiting met een versterker is deze wel beschikbaar.

Afstandsbediening

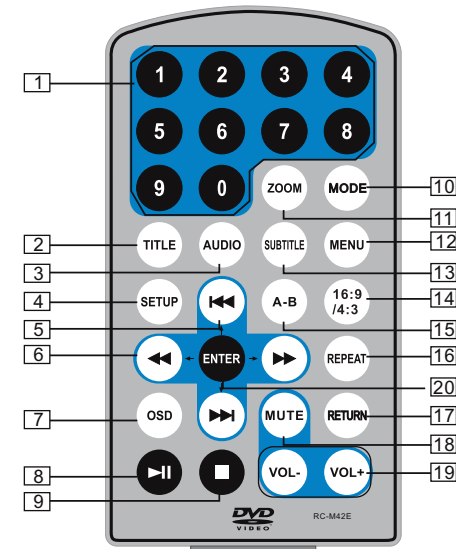

1. Numerieke toetsen
2. TITEL (informatie over de titel)
3. AUDIO (om de gesproken taal te kiezen)
4. SETUP (om in/uit het instelmenu te gaan)
5. ◀▶ Vorige/volgende (om naar het volgend of vorig hoofdstuk of titel te gaan)
6. ◀▶ Snel voorwaarts:achterwaarts (met een snelheid van 2, 4, 8, 16 of 32 maal)
7. OSD (om informatie, zoals verlopen tijd en resterende tijd op te roepen)
8. ▶|| Weergave/pauze
9. ■ Stop (eenmaal drukken, druk dan op ▶|| om weergave verder te zetten vanaf het punt waar gestopt werd. Tweemaal drukken om volledig te stoppen)
10. MODE (om de bron te kiezen)
11. ZOOM (om het beeld in/uit te zoemen tijdens weergave.)
12. Menu (om in/uit het menu te gaan)
13. Ondertitels (om de taal van de ondertitels te kiezen)
14. 16:9/4:3 (Om de beeldverhouding te selecteren)
15. A-B (om een deel gemarkeerd tussen A en B te herhalen)
16. Herhaling (om een titel, hoofdstuk of nummer te herhalen)
17. Return (teruggaan naar nofndmenu)
18. MUTE (om het geluid te dempen)
19. VOL +/- (om het volume te regelen)
20. Enter (om te bevestigen)

Gebruik van de afstandsbediening

Plaats de batterij in de afstandsbediening zoals hierondergetoond.

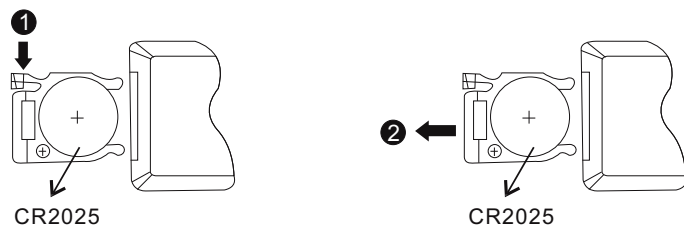

Bij gebruik van de afstandsbediening, zorg ervoor dat deze gericht is op de infrarood ontvanger van het toestel. De afstand tussen het toestel en de afstandsbediening mag niet meer dan 3 meter bedragen. Zie illustratie.

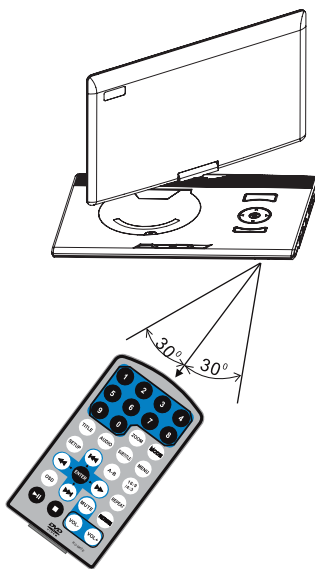

Opmerking:

1. Zorg ervoor dat de afstandsbediening niet valt of in een vochtige omgeving gebruikt wordt.
2. Zorg ervoor dat de infrarood ontvanger van het toestel niet in direct zonlicht geplaatst is.
3. Vervang de batterij als de afstandsbediening niet goed meer werkt.

Basisbediening



Weergave van DVD, MPEG4, SVCD, VCD, CD, MP3

1. In bronmodus, gebruik '◀◀▶▶' om te kiezen en druk op ENTER om de bron te bevestigen.



2. Open de disclade en breng een disc met de bedrukte zijde naar boven in.

3. Sluit de lade. Het toestel laadt de disc en begint de weergave.

4. Druk eenmaal op ■ op de weergave te stoppen; druk op ▶▶ om de weergave verder te zetten vanaf het punt waar u gestopt bent; druk tweemaal op ■ om de weergave volledig te stoppen.

5. Druk tijdens de weergave op ▶▶ om te pauzeren; druk opnieuw om de weergave verder te zetten.

6. Wanneer u gedaan heeft met de weergave, schakel het toestel uit door de ON/OFF schakelaar in de stand OFF te plaatsen.

7. Voor DVD discs met een titel of een hoofdstukmenu, druk op MENU om in de menupagina te gaan en gebruik '◀◀▶▶◀◀▶▶' om te selecteren. Druk op ENTER om te bevestigen.

Opmerking:

haal de USB of de SD/MMC kaart niet uit het toestel wanneer u ermee werkt. Dit kan een slechte werking veroorzaken.

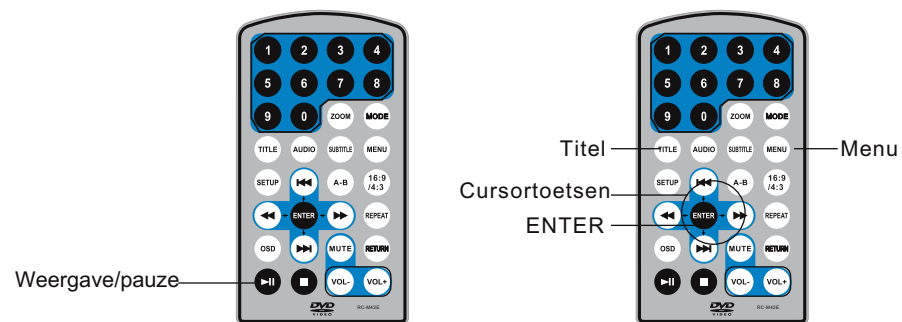

Snel voorwaarts en achterwaarts

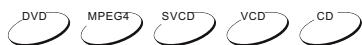

Bij weergave van DVD, MPEG4, SVCD, VCD en CD kan er snel voorwaarts en achterwaarts gezocht worden.

1. Druk op ► om voorwaarts te zoeken. Druk verschillende malen om de snelheid te kiezen tussen 2, 4, 8, 16 of 32 maal de normale snelheid.

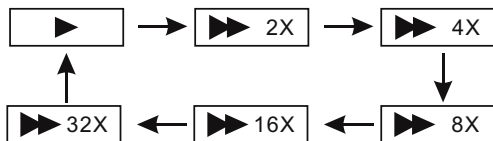

2. Druk op ◀ om achterwaarts te zoeken. Druk verschillende malen om de snelheid te kiezen tussen 2, 4, 8, 16 of 32 maal de normale snelheid.

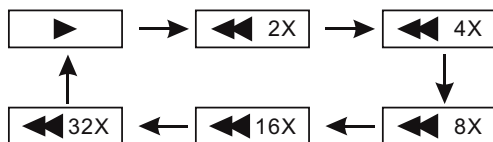

Voorwaarts zoeken
Achterwaarts zoeken

Herhaling



Bij weergave van DVD, MPEG4, SVCD, VCD en CD kan een hoofdstuk, een titel of de hele disc herhaald worden.

Bij een DVD disc, druk op de "repeat" toets om een hoofdstuk te herhalen; druk opnieuw om een titel te herhalen; druk nogmaals om de hele disc te herhalen.

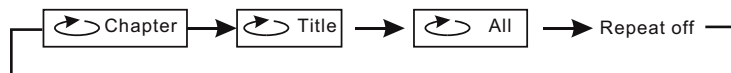

Bij een MP3 disc, druk op de "repeat" toets om de huidige file te herhalen; druk opnieuw om een folder te herhalen; druk nogmaals om de herhaling stop te zetten.



Bij CD/DVD disc: druk op de 'repeat' toets om het nummer of de hele disc te herhalen.



Herhaling van een bepaald deel



Bij weergave van DVD, MPEG4, SVCD, VCD en CD kan een bepaald deel herhaald worden.

Druk tijdens de weergave op de "A-B" toets om het beginpunt A van het te herhalen deel te markeren, druk opnieuw op de toets om het eindpunt B te markeren; het toestel herhaalt de passage tussen A en B.

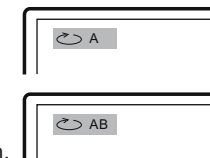

Druk voor een derde maal op de toets om de herhaling te stoppen.



Nummer
Zoom in/uit
A-B

Zoom in/out



Bij weergave van DVD, MPEG4, SVCD, VCD kan er op het beeld in- en uitgezoomd worden.

Druk tijdens de weergave op "Zoom" en het beeld wordt vergroot; druk nogmaals en het beeld wordt nog vergroot; druk nogmaals en het beeld wordt uitgezoomd; druk totdat u terug een normaal beeld heeft.

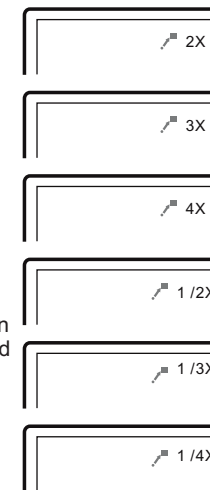

Bij een vergroot beeld kan u '◀▶▶▶' gebruiken om het beeld op het scherm te verplaatsen.

Weergave JPG file

1. Plaats een JPEG disc in de lade en het toestel begint met de weergave.
2. Gebruik ◀▶ om een JPEG file te selecteren en druk op ENTER om te bevestigen.
3. Druk op ◀ om het beeld tegen wijzerzin te draaien; druk op ▶ om met wijzerzin te draaien.
4. Druk op OSD terwijl u de beelden bekijkt. U kan verschillende overgangswijzen kiezen:
 - 1 van boven naar beneden
 - 2 van beneden naar boven
 - 3 van links naar rechts
 - 4 van rechts naar links
 - 5 van linksboven naar rechts beneden
 - 6 van rechtsboven naar links beneden
 - 7 van links beneden naar rechtsboven
 - 8 van rechts beneden naar linksboven
 - 9 horizontaal vanuit het midden naar de zijanten
 - 10 verticaal vanuit het midden naar de kanten
 - 11 vanuit boven en beneden naar het midden
 - 12 van links en rechts naar het midden
 - 13 vanuit vier vensters bovenaan naar beneden
 - 14 vanuit vier vensters links naar rechts
 - 15 vanuit de vier hoeken naar het midden
5. Als tijdens de weergave het symbool ⓪ verschijnt wanneer u op "Angle", "Subtitle", "Audio", "A-B", "Title" enz drukt, betekent dit dat deze opties op het ogenblik niet beschikbaar zijn.
6. Bij de weergave van JPG files, druk op ■; de beelden worden nu verkleind weergegeven. Gebruik ◀▶◀▶◀▶ en ENTER om een beeld te selecteren.

Weergave MP3 files

Plaats een MP3 disc in de lade.. Gebruik ◀▶ en ENTER om een MP3 file te kiezen; druk op ▶ of ENTER om de weergave te starten.



SD/MMC/USB hoofdmenu



Na een SD/MMC of USB te hebben aangesloten toont het systeem een hoofdmenu met vier functiesymbolen. U kan deze selecteren met ◀▶ en druk dan op ENTER om te bevestigen.



Browser modus
Zie pagina 14 voor meer uitleg.

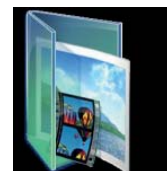

Fotomodus
Zie pagina's 14-15 voor meer uitleg



Muziekmodus
Zie pagina 15 voor meer uitleg

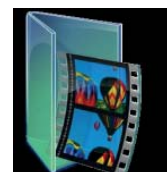

Filmmodus
Zie pagina 16 voor meer uitleg

Opmerking: mediakaarten die in exFAT geformatteerd zijn, kunnen niet worden weergegeven.

Browser modus

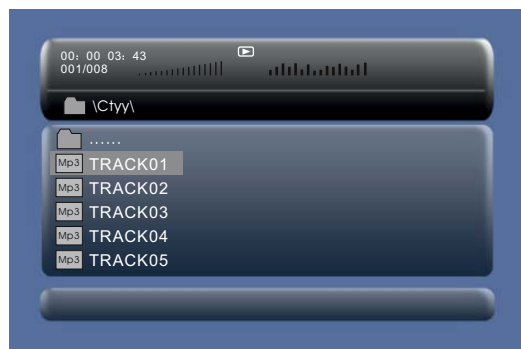

In de Browsermodus toont het systeem de documentlijsten de folder.

- ◀▶, ENTER: selecteren en weergeven
- ▶▶ : in de folder gaan
- ◀◀ : de folder verlaten

Opmerking:

Als u terug wil gaan naar het hoofdmenu, zorg ervoor dat u in de documentlijst of folder bent en druk dan op de RETURN toets.

Fotomodus

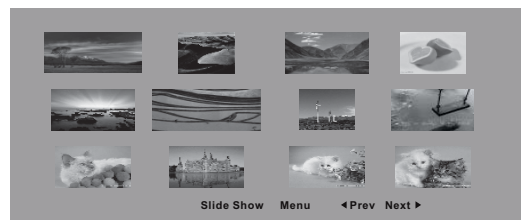

In fotomodus toont het systeem eerst de thumbnail modus.

- ◀◀, ▶▶, ◀, ▶, ENTER: selecteren en weergave
- Diaweergave: weergave van de JPEG
- Menu: om in het helpmenu te gaan.
- Prev: pagina naar boven
- Next: pagina naar beneden

Bij de weergave van JPEG

1. Druk op ◀ om het beeld tegen wijzerzin te draaien; druk op ▶ om met wijzerzin te draaien.
2. Druk op OSD terwijl u de beelden bekijkt. U kan verschillende overgangswijzen kiezen:
 1. van boven naar beneden
 2. van beneden naar boven
 3. van links naar rechts
 4. van rechts naar links
 5. van linksboven naar rechts beneden
 6. van rechtsboven naar links beneden
 7. van links beneden naar rechtsboven
 8. Van rechts beneden naar linksboven
 9. horizontaal vanuit het midden naar de zijkanten
 10. verticaal vanuit het midden naar de kanten
 11. vanuit boven en beneden naar het midden
 12. van links en rechts naar het midden
 13. vanuit vier vensters bovenaan naar beneden
 14. vanuit vier vensters links naar rechts
 15. vanuit de vier hoeken naar het midden
3. Al tijdens de weergave het symbool ∅ verschijnt wanneer u op "Angle", "Subtitle", "Audio", "A-B", "Title" enz drukt, betekent dit dat deze opties op het ogenblik niet beschikbaar zijn.
4. Bij de weergave van JPG files, druk op ■; de beelden worden nu verkleind weergegeven. Gebruik ◀▶, ◀, ▶ en ENTER om een beeld te selecteren.

Opmerking:

Om terug te keren naar het hoofdmenu, druk op RETURN in de thumbnail modus

Muziekmodus



In de muziekmodus wordt de muziklijst, zoals Mp3 weergegeven.

- Druk op ◀, ▶, ENTER: selecteren en weergeven.
- Druk op ◀, ▶ om versnelde voorwaartse/achterwaartse weergave tijdens MP3 weergave.
- Druk op ◀, ▶ om, in stop, de functie te kiezen.
- Page-: pagina naar boven
- ▶ : weergave
- Page+: pagina naar beneden.

Opmerking: druk op RETURN om terug naar het hoofdmenu te gaan.

Filmmodus

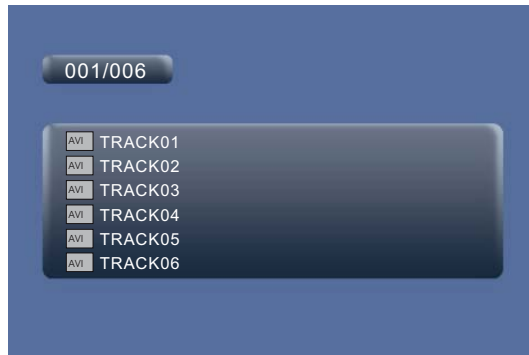

In filmmodus wordt de lijst van de films, zoals AVI, weergegeven.
 ◀, ▶, ENTER: selecteren en weergeven.

Tijdens de weergave kan u op MENU of RETURN drukken om terug naar de filmlijst te gaan. Vanuit dat menu kan u terugkeren naar het hoofdmenu door op RETURN te drukken.

CD RIPPING

Tijdens de weergave van CD/HDCD kunt u in de CD rippingfunctie gaan. Door op de toets voor ondertitels te drukken verandert de speler het CD-formaat in MP3-formaat zodat u het op een USB of een SD kaart kan bewaren.

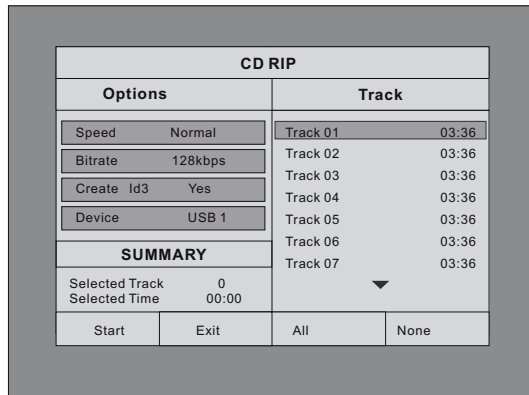

- Snelheid:** hiermee kan u de ripsnelheid kiezen: normaal of snel
- Bitrate:** u kan de bitrate instellen. U heeft 6 keuzes: 128Kbps, 192Kbps, 256Kbps, 320Kbps, 96Kbps en 112Kbps.
- Create ID3:** hiermee kan u bij de weergave van CD tekst een ID3 creëren.
- Device:** hiermee wordt aangeduid of er een USB of een SD-kaart aan de DVD-speler is aangesloten.
- Exit:** terugkeren naar vorig menu.
- Alles:** om alle files om te zetten en opte slaan.
- Geen:** de selectie annuleren.
- Start:** breng de cursor naar het item en druk op ENTER en de omzetting begint. U kan de omzetting stoppen door op CANCEL te drukken.

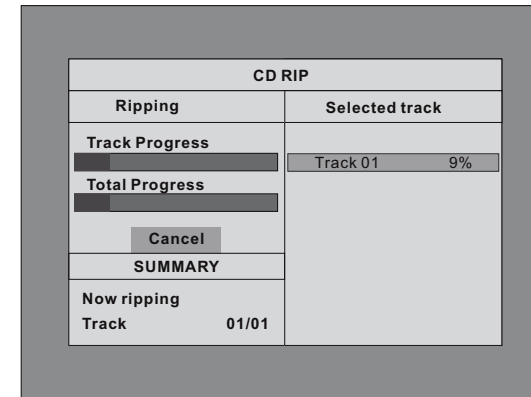

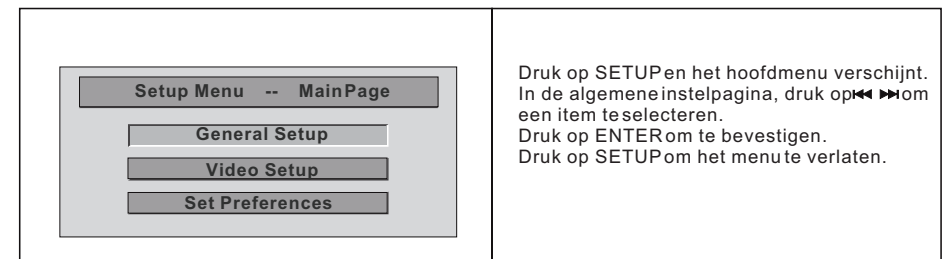

Systeminstelling

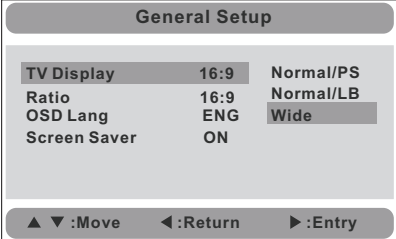
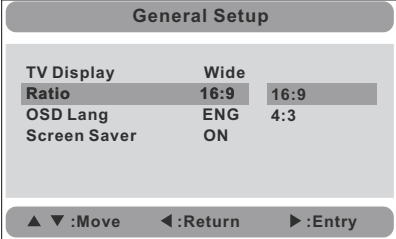

Druk op SETUP en het hoofdmenu verschijnt. In de algemene instelpagina, druk op ◀▶ om een item te selecteren. Druk op ENTER om te bevestigen. Druk op SETUP om het menu te verlaten.

Algemene instelpagina

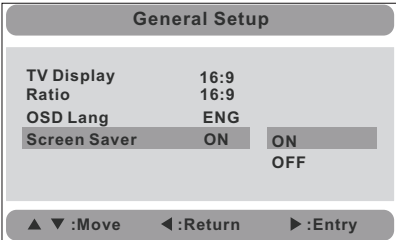
 <p>General Setup</p> <table border="1"> <tr><td>TV Display</td><td>16:9</td><td>Normal/PS</td></tr> <tr><td>Ratio</td><td>16:9</td><td>Normal/LB</td></tr> <tr><td>OSD Lang</td><td>ENG</td><td>Wide</td></tr> <tr><td>Screen Saver</td><td>ON</td><td></td></tr> </table> <p>▲ ▼ :Move ◀ :Return ▶ :Entry</p>	TV Display	16:9	Normal/PS	Ratio	16:9	Normal/LB	OSD Lang	ENG	Wide	Screen Saver	ON		<p>TV display Ga naar deze optie om het schermformaat in te stellen. (Normaal/PS, Normaal/LB, Breedbeeld) De standaardinstelling is breedbeeld. Opmerking: ☆ Deze functie hangt af van het beeldformaat waarmee de DVD disc is opgenomen. ☆ Gebruik "breedbeeld (16:9)" als het toestel op een 16:9 TV is aangesloten.</p>
TV Display	16:9	Normal/PS											
Ratio	16:9	Normal/LB											
OSD Lang	ENG	Wide											
Screen Saver	ON												
 <p>General Setup</p> <table border="1"> <tr><td>TV Display</td><td>Wide</td><td></td></tr> <tr><td>Ratio</td><td>16:9</td><td>16:9</td></tr> <tr><td>OSD Lang</td><td>ENG</td><td>4:3</td></tr> <tr><td>Screen Saver</td><td>ON</td><td></td></tr> </table> <p>▲ ▼ :Move ◀ :Return ▶ :Entry</p>	TV Display	Wide		Ratio	16:9	16:9	OSD Lang	ENG	4:3	Screen Saver	ON		<p>beeldverhouding Gebruik deze optie om tijdens de weergave de beeldverhouding te kunnen gebruiken. Keuze tussen 16:9 of 4:3. Standaardinstelling: 16:9</p>
TV Display	Wide												
Ratio	16:9	16:9											
OSD Lang	ENG	4:3											
Screen Saver	ON												
 <p>General Setup</p> <table border="1"> <tr><td>TV Display</td><td>16:9</td><td></td></tr> <tr><td>Ratio</td><td>16:9</td><td></td></tr> <tr><td>OSD Lang</td><td>ENG</td><td>ENGLISH</td></tr> <tr><td>Screen Saver</td><td>ON</td><td>FRENCH GERMAN DUTCH</td></tr> </table> <p>▲ ▼ :Move ◀ :Return ▶ :Entry</p>	TV Display	16:9		Ratio	16:9		OSD Lang	ENG	ENGLISH	Screen Saver	ON	FRENCH GERMAN DUTCH	<p>OSD taal Gebruik deze optie om de taal van het OSD menu te kiezen (Engels, Frans, Duits, Nederlandse) Standaardinstelling: Nederlandse</p>
TV Display	16:9												
Ratio	16:9												
OSD Lang	ENG	ENGLISH											
Screen Saver	ON	FRENCH GERMAN DUTCH											
 <p>General Setup</p> <table border="1"> <tr><td>TV Display</td><td>16:9</td><td></td></tr> <tr><td>Ratio</td><td>16:9</td><td></td></tr> <tr><td>OSD Lang</td><td>ENG</td><td></td></tr> <tr><td>Screen Saver</td><td>ON</td><td>ON OFF</td></tr> </table> <p>▲ ▼ :Move ◀ :Return ▶ :Entry</p>	TV Display	16:9		Ratio	16:9		OSD Lang	ENG		Screen Saver	ON	ON OFF	<p>Screen Saver Gebruik deze optie om de screen saver in of uit te schakelen. Standaardinstelling: aan.</p>
TV Display	16:9												
Ratio	16:9												
OSD Lang	ENG												
Screen Saver	ON	ON OFF											

Video instelpagina

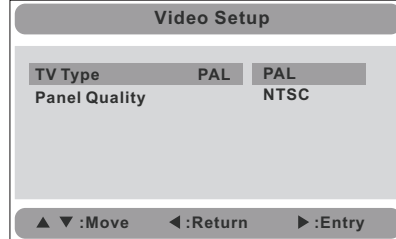
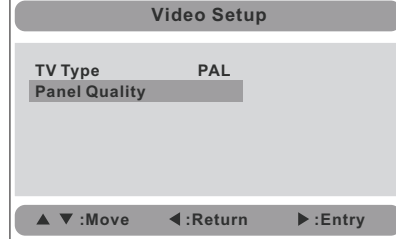
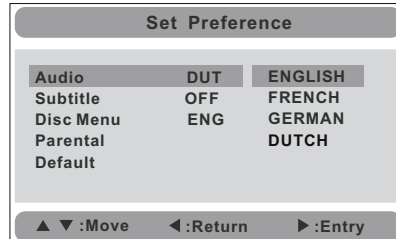
 <p>Video Setup</p> <table border="1"> <tr><td>TV Type</td><td>PAL</td><td>PAL</td></tr> <tr><td>Panel Quality</td><td></td><td>NTSC</td></tr> </table> <p>▲ ▼ :Move ◀ :Return ▶ :Entry</p>	TV Type	PAL	PAL	Panel Quality		NTSC	<p>TV type Gebruik deze optie om het type TV te kiezen (PAL, NTSC) Standaardinstelling: PAL</p>									
TV Type	PAL	PAL														
Panel Quality		NTSC														
 <p>Video Setup</p> <table border="1"> <tr><td>TV Type</td><td>PAL</td><td></td></tr> <tr><td>Panel Quality</td><td></td><td></td></tr> </table> <p>▲ ▼ :Move ◀ :Return ▶ :Entry</p>	TV Type	PAL		Panel Quality			<p>Om de videokwaliteit in te stellen.</p>									
TV Type	PAL															
Panel Quality																
 <p>Set Preference</p> <table border="1"> <tr><td>Audio</td><td>DUT</td><td>ENGLISH</td></tr> <tr><td>Subtitle</td><td>OFF</td><td>FRENCH</td></tr> <tr><td>Disc Menu</td><td>ENG</td><td>GERMAN</td></tr> <tr><td>Parental</td><td></td><td>DUTCH</td></tr> <tr><td>Default</td><td></td><td></td></tr> </table> <p>▲ ▼ :Move ◀ :Return ▶ :Entry</p>	Audio	DUT	ENGLISH	Subtitle	OFF	FRENCH	Disc Menu	ENG	GERMAN	Parental		DUTCH	Default			<p>Audio Gebruik deze optie om uw voorkeurtaal van de gesproken taal in te stellen bij weergave van DVD. Standaardinstelling: Nederlandse Opmerking: ☆ De gesproken taal hangt af van wat beschikbaar is op de DVD. ☆ Gebruiker kan ook de taal instellen tijdens de weergave, door op de Audio toetste drukken.</p>
Audio	DUT	ENGLISH														
Subtitle	OFF	FRENCH														
Disc Menu	ENG	GERMAN														
Parental		DUTCH														
Default																

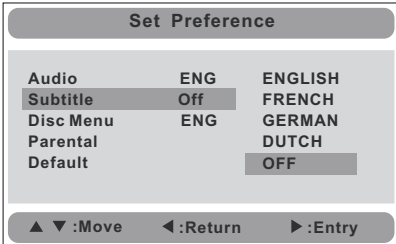
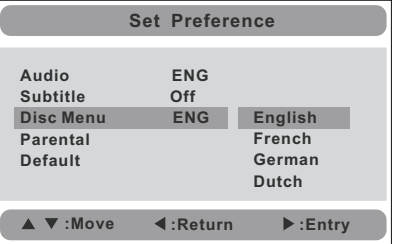
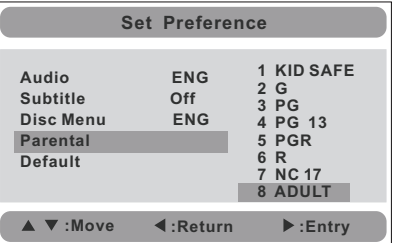
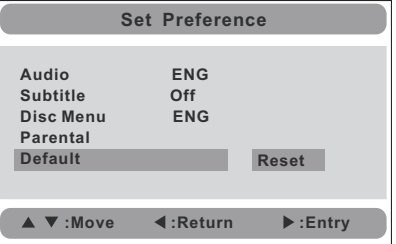
	<p>Ondertitels Gebruik deze optie om uw voorkeertaal van de ondertitels in te stellen bij weergave van DVD. Standaardinstelling: Uit De keuze van de taal hangt af van wat beschikbaar is op de DVD. Gebruiker kan ook de taal instellen tijdens de weergave, door op de Subtitle toets te drukken.</p>
	<p>Disc menu Gebruik deze optie om uw voorkeertaal voor het disc menu in te stellen. Standaardinstelling: Nederlandse Opmerking: de keuze van de taal hangt af van wat beschikbaar is op de disc.</p>
	<p>Ouderlijke controle Gebruik deze optie om het niveau van de ouderlijke controle in te stellen, zodat bepaalde scènes niet door kinderen bekeken kunnen worden. De beschikbare niveaus zijn: KINDVRIENDELIJK, G, PG, PG 13, PGR, R, Nc17, VOLWASSENEN Standaardinstelling: VOLWASSENEN Standaard paswoord: 8888</p>
	<p>Standaardinstellingen Gebruik deze optie endruk op OK. Alle instellingen worden terug op de fabriekswaarden gebracht.</p>

Specificaties

Bruikbare discs: DVD/VCD/CD/MP3/MPEG4
 Systeem: PAL/NTSC
 Schermgrootte : 14 duim
 Beeldresolutie: 1028 x 800
 Frequentiebereik: 20 Hz 20 kHz
 Video uitgang: 1 Vp-p/75 Ohm, ongebalanceerd
 Audio uitgang: 1.4 Vrms/10 kOhm
 Signaal/ruis-verhouding: beter dan 80 dB
 Dynamisch bereik: beter dan 80 dB
 Laser: halfgeleider laser, golflengte 650nm/795nm
 Voeding: DC 9-12 V
 Verbruik: 15 W
 Gebruikstemperatuur: 0° C-40° C
 Gewicht: 1.3 kg
 Afmetingen (b x d x h): 363x248x45 mm
 Batterijtype: Li Polymeer

Opmerking:

1. De kwaliteiten en de snelheid van de weergave van JPEG foto's hangt af van de resolutie en de compressie van de foto's. Sommige JPEG foto's kunnen niet weergegeven worden wegens de kwaliteit van de disc en de formaten.
2. Sommige DVD+R/RW, DVD-R/RW, CD-R/RW discs kunnen niet weergegeven worden wegens de kwaliteit waarmee ze gebrand werden.

Gebruik van de oplaadbare batterij

Dit toestel maakt gebruik van een Li Polymeer batterij voor draagbaar gebruik. De batterij heeft geen "geheugeneffect" en kan dus opgeladen worden wanneer de batterij gedeeltelijk ontladen is. Het volledig opladen duurt niet langer dan 3 uren heeft dan een capaciteit voor 2 uur speelduur.

Voorzichtigheid met het opladen van de batterij

De batterij kan alleen opgeladen worden als het toestel uitgeschakeld is en de netstroom aangesloten is. Een rood lampje brandt tijdens het opladen en wordt geel als de batterij helemaal opgeladen is.

Gebruik en onderhoud van de oplaadbare batterij

1. De gebruikstemperatuur is 0°C-40° C.
2. Haal de stekker uit het stopcontact als het toestel niet gebruikt wordt.
3. Tijdens de weergave wordt het toestel warm. Dit is normaal, maar een telangdurig gebruik wordt toch afgeraden.
4. Zorg ervoor dat het toestel niet in aanraking komt met andere objecten en gebruik het niet naast een warmtebron of in vochtige plaatsen.

Let op: Explosiegevaar als de accu verkeerd wordt geplaatst. Gebruik alleen accu's van hetzelfde merk en type.

In geval van problemen

PROBLEEM	OPLOSSING
Geen geluid of vervormd geluid	Controleer of het toestel goed is aangesloten. Controleer of alle kabels goed zijn aangesloten.
Kan niet snel doorheen een film gaan	U kan niet snel doorheen de openingsfase en de verwittiging aan het begin van de film omdat dit verboden is.
Het symbool  verschijnt op het scherm	De gewenste functie is op het ogenblik niet beschikbaar omdat: 1.De software het niet toelaat. 2.De disc ondersteunt de functie niet (bv. hoek) 3.De functie is op het ogenblik niet beschikbaar 4.U heeft een nummer ingebracht dat niet bestaat.
Vervormd beeld	De disc is misschien beschadigd. Probeer een andere disc. Een bepaalde vervorming is normaal bij snel voorwaarts of achterwaarts zoeken.
Geen versneld opzoeken	Sommige discs verbieden het snel doorspoelen op bepaalde delen. U kan niet snel doorheen de openingsfase en de verwittiging aan het begin van de film omdat dit verboden is.



Indien u zich van het toestel wil ontdoen, zorg er dan voordat elektrische apparaten niet tezamen met ander huishoudelijk afval verwijderd wordt. Gebruik de bestaande recyclagesystemen. Neem contact op met de lokale autoriteiten of met uw dealer (Richtlijn betreffende Afval van Elektrische en Elektronische Apparatuur).

Wegens voortdurende verbeteringen kunnen wijzigingen aan de eigenschappen en specificaties aangebracht worden zonder voorafgaande verwittiging.