

# SALORA







NL Wasdroger / Gebruikershandleiding



DCH7205

## Wij danken u dat u dit product hebt gekozen.

Deze gebruikershandleiding bevat belangrijke veiligheidsinformatie en instructies over de werking en het onderhoud van uw apparaat. Neem uw tijd om deze gebruikershandleiding door te lezen voordat u uw apparaat in gebruik neemt en bewaar dit voor raadpleging in de toekomst.

Pictogram	Titel	Omschrijving
	<b>WAARSCHUWING</b>	Risico op ernstig of fataal letsel
	<b>RISICO OP ELEKTRISCHE SCHOK</b>	Gevaarlijke spanning
	<b>BRAND</b>	Brandgevaar
	<b>LET OP</b>	Risico op letsel of schade aan materiaal
	<b>BELANGRIJK/MEDEDELING</b>	Informatie over correcte werking van het systeem
		Lees de instructies..
		Heet oppervlak

# INHOUD

<b>1. VEILIGHEIDSWAARSCHUWINGEN</b> .....	<b>3</b>
1.1. Elektrische veiligheid .....	3
1.2. Kinderveiligheid .....	4
1.3. Productveiligheid .....	5
1.4. Correct gebruik .....	6
1.5. Installatie bovenop een wasmachine.....	8
<b>2. INSTALLATIE</b> .....	<b>10</b>
2.1. Aansluiting op de waterafvoer (met optionele afvoerslang).....	10
2.1.1. Aansluiten op de waterafvoerslang.....	10
2.2. De pootjes afstellen .....	11
2.3. Elektrische aansluiting.....	11
2.4. Installatie onder het aanrecht .....	11
<b>3. OVERZICHT</b> .....	<b>11</b>
<b>4. HET WASGOED VOORBEREIDEN</b> .....	<b>12</b>
4.1. Sorteren van het te drogen wasgoed .....	12
4.2. Voorbereiden van het te drogen wasgoed.....	13
4.3. Laadcapaciteit .....	13
<b>5. GEBRUIK VAN DE WASDROGER</b> .....	<b>14</b>
5.1. Bedieningspaneel .....	14
5.1.1. Programmakeuzeknop .....	14
5.1.2. Elektronische indicator en extra functies .....	14
5.2. Programmakeuze en verbruikstabel.....	15
5.2.1. Hulpfuncties.....	16
5.2.2. Starten van het programma.....	17
5.2.3. Energiespaarmodus .....	18
5.2.4. <b>Tijdens het programma</b> .....	<b>18</b>
5.3. Informatie trommelverlichting .....	18
<b>6. REINIGING EN ONDERHOUD</b> .....	<b>20</b>
6.1. Reinigen van het pluisfilter .....	20
6.2. Legen van het waterreservoir .....	20
6.3. Reinigen van het condensatieapparaat.....	21
6.4. Reinigen van de vochtigheidssensor.....	21
6.5. Reinigen van het binnenoppervlak van de vuldeur .....	22
<b>7. TECHNISCHE SPECIFICATIES</b> .....	<b>23</b>

<b>8. PROBLEEMOPLOSSING</b> .....	<b>24</b>
<b>9. AUTOMATISCHE FOUTMELDINGEN EN OPLOSSINGEN</b> .....	<b>26</b>
<b>10. MILIEUBESCHERMING EN VERPAKKINGSINFORMATIE</b> .....	<b>27</b>
10.1. Verpakkingsinformatie .....	27
<b>11. OMSCHRIJVING ENERGIELABEL EN ENERGIE BESPAREN</b> .....	<b>27</b>
11.1. Energielabels .....	27
11.2. Energie-efficiëntie .....	28

## EERSTE OVERWEGING

- Kinderen van 8 jaar of ouder, personen met verminderde fysieke, zintuiglijke of mentale vaardigheden en personen wie het aan ervaring en kennis ontbreekt, kunnen dit apparaat bedienen als zij de betrokken risico's begrijpen en onder toezicht staan of gebruiksinstructies hebben gekregen. Kinderen mogen niet met het apparaat spelen. Kinderen mogen zonder toezicht het apparaat niet reinigen of onderhouden.
- Kinderen die jonger zijn dan 3 jaar moeten buiten bereik blijven tenzij ze voortdurend onder toezicht staan.
- Deze wasdroger is uitsluitend bestemd voor huishoudelijk en binnengebruik. Als deze commercieel wordt gebruikt, komt de garantie te vervallen.
- Gebruik dit product alleen voor wasgoed met een waslabel dat aangeeft dat het geschikt is voor drogen.
- De fabrikant is niet verantwoordelijk voor schade die voorkomt uit onjuist gebruik of vervoer.
- Laat vloerbedekkingen de ventilatieopeningen niet blokkeren.
- Installatie en reparatie van de machine mag slechts worden uitgevoerd door een erkende monteur. De fabrikant kan niet aansprakelijk worden gehouden voor schade die ontstaat uit ongeautoriseerde reparaties.

**⚠ WAARSCHUWING:** Sproei nooit water over de wasdroger om deze te wassen! Er bestaat een risico op een elektrische schok!

- Laat minstens 3 cm ruimte tussen de zij- en achterwand van het product en daarboven als u van plan bent uw apparaat onder het aanrecht te plaatsen.
- Indien er iets gemonteerd/gedemonteerd dient te worden voor installatie onder het aanrecht, dient dit te worden uitgevoerd door een erkende monteur.
- Controleer het product voor het te installeren op zichtbare schade. Nooit een beschadigd product installeren of gebruiken.
- Houd huisdieren buiten bereik van de wasdroger.
- Wasverzachters of soortgelijke producten dienen te worden gebruikt in overeenstemming met de instructies van de fabrikant.
- Verwijder alle voorwerpen uit zakken, zoals aanstekers en lucifers.
- Het apparaat mag niet worden geïnstalleerd achter een afsluitbare deur, een schuifdeur of een deur die het scharnier aan de tegenovergestelde kant heeft als de deur van de wasdroger, als dit volledig openen van de deur van de wasdroger belemmert.

# 1. VEILIGHEIDSWAARSCHUWINGEN

Deze sectie bevat veiligheidsinstructies die zullen helpen u te beschermen tegen persoonlijk letsel of schade aan eigendommen. Het niet opvolgen van deze instructies zal de garantie laten vervallen.

## 1.1. Elektrische veiligheid

- Het apparaat mag niet worden gevoed door een extern schakelapparaat, zoals een timer, of worden aangesloten op een circuit dat door het elektriciteitsbedrijf regelmatig aan en uit wordt geschakeld.
- Raak de stekker niet met natte handen aan. Trek bij het uittrekken altijd aan de stekker, anders bestaat er kans op een elektrische schok.
- Sluit de wasdroger aan op een geaard stopcontact dat beveiligd is met een zekering. Laat de aardverbinding installeren door een erkende monteur. Ons bedrijf kan niet verantwoordelijk worden gehouden voor schade/verlies als gevolg van het gebruik van de wasdroger zonder aardverbinding zoals door de lokale voorschriften wordt vereist.
- De spanning en de toegestane beveiliging door een zekering worden op het typeplaatje aangegeven. **(Kijk voor het typeplaatje op Overzicht)**
- Spannings- en frequentiewaarden die op het typeplaatje worden aangegeven dienen gelijk te zijn aan de spannings- en frequentiewaarden van het stroomnet in uw woning.
- Trek de stekker van de wasdroger uit het stopcontact als u deze gedurende een langere tijd niet gebruikt, u deze installeert, of er onderhoud, reiniging of reparatie aan uitvoert. Anders kan de wasdroger beschadigen.

- De stekker dient na de installatie op elk moment vrij toegankelijk te zijn.

 Een beschadigd snoer/stekker kan brand veroorzaken of u een elektrische schok bezorgen. Bij beschadiging dient deze te worden vervangen en dit dient te worden gedaan door erkend personeel.

 Maak om het risico op brand of een elektrische schok te voorkomen geen gebruik van verlengsnoeren, multistekkers of adapters om uw wasdroger op het stroomnet aan te sluiten.

## **1.2. Kinderveiligheid**

- Dit apparaat is niet bedoeld voor gebruik door personen (inclusief kinderen) met verminderde fysieke, gevoels- of mentale vaardigheden of met gebrek aan ervaring en kennis, behalve wanneer zij onder supervisie staan of instructies hebben gekregen met betrekking tot de bediening van het apparaat door een persoon die voor hun veiligheid verantwoordelijk is.
- Kinderen van 8 jaar of ouder, personen met verminderde fysieke, zintuiglijke of mentale vaardigheden en personen wie het aan ervaring en kennis ontbreekt, kunnen dit apparaat bedienen als zij de betrokken risico's begrijpen en onder toezicht staan of gebruiksinstructies hebben gekregen. Kinderen mogen niet met het apparaat spelen. Kinderen mogen zonder toezicht het apparaat niet reinigen of onderhouden.
- Laat kinderen niet onbeheerd in de buurt van de machine.
- Kinderen kunnen zichzelf in de machine opsluiten met eventueel fatale gevolgen.
- Laat kinderen het glas tijdens de werking niet



aanraken. Het oppervlak wordt zeer heet en kan verbranding van de huid veroorzaken.

- Houd verpakkingsmateriaal buiten het bereik van kinderen.
- Er is een kans op vergiftiging en irritatie als wasmiddelen en schoonmaakmaterialen worden geconsumeerd of als uw huid of ogen hiermee in contact komen.
- Houd schoonmaakmaterialen buiten bereik van kinderen. Elektrische producten zijn gevaarlijk voor kinderen.
- Houd kinderen uit de buurt als het product in werking is.
- Om te voorkomen dat kinderen de droogcyclus onderbreken, kunt u het kinderslot gebruiken zodat draaiende programma's niet kunnen worden gewijzigd.
- Laat kinderen niet op het product zitten of klimmen en laat ze er niet in klimmen.

### **1.3. Productveiligheid**

 **Vanwege brandgevaar mag het volgende wasgoed en volgende producten NOOIT in de wasdroger worden gedroogd:**

- Droog geen ongewassen wasgoed in de wasdroger.
- Items die zijn bevuild met substanties als kookolie, aceton, alcohol, benzine, kerosine, vlekkenverwijderaar, terpentijn, was en wasverwijderaars dienen te worden gewassen in heet water met een extra dosis wasmiddel voordat ze in de wasdroger mogen worden gedroogd.
- Schoonmaakdoekjes en matten die resten bevatten van brandbare schoonmaakmiddelen of aceton, gas, benzine, vlekkenverwijderaar, terpentijn, kaarsvet, was, wasverwijderaar of chemicaliën.

- Wasgoed met resten van haarlak, nagelakremover en soortgelijke substanties.
- Wasgoed waar industriële chemicaliën op zijn gebruikt voor reiniging (zoals chemische reiniging).
- Wasgoed met onderdelen of accessoires van elk soort schuim, spons, rubber of rubberachtig materiaal. Dit omvat latexschuim, douchemutsen, waterbestendige materialen, maatkleding en kussens van schuim.
- Opgevulde en beschadigde items (kussens of jassen). De schuimdelen die uit deze items komen kunnen tijdens het droogproces in brand vliegen.
- Het laten werken van de wasdroger in ruimtes die bloem of koolstof bevatten kunnen een explosie veroorzaken.

 **LET OP:** Ondergoed met metalen versterkingen dienen niet in de wasdroger te worden gedroogd. De wasdroger kan beschadigen als de metalen versterkingen losraken en afbreken tijdens het drogen.

#### 1.4. Correct gebruik

 **LET OP:** Stop een wasdroger niet voordat het einde van de droogcyclus is bereikt, mits alle items snel worden verwijderd en worden uitgespreid zodat de hitte vervliegt.

 **LET OP: Zorg ervoor dat huisdieren de wasdroger niet betreden. Controleer de binnenkant van de wasdroger voor gebruik.**

 **LET OP:** De kleding in de wasdroger kan oververhit raken als u het programma annuleert of in het geval er zich een stroomstoring voordoet terwijl de wasdroger in werking is. Deze hitteconcentratie kan zelfontbranding veroorzaken, dus activeer daarom altijd het programma Ofrissen om af te koelen of

verwijder al het wasgoed snel uit de droger en hang het op om de warmte te laten vervliegen.

- Gebruik de wasdroger uitsluitend voor huishoudelijk drogen en om stoffen te drogen die voorzien zijn van een wasvoorschrift dat aangeeft dat ze geschikt zijn voor de wasdroger. Alle andere gebruiken vallen buiten het bedoelde gebruik en zijn verboden.
- Bij elk commercieel gebruik komt de garantie te vervallen.
- Dit apparaat is uitsluitend ontworpen voor gebruik in huishoudens en dient te worden geplaatst op een vlakke en stabiele ondergrond.
- Ga niet op de deur van de droger zitten en leun er niet tegenaan. De droger kan omvallen.
- Om een temperatuur te behouden die het wasgoed niet beschadigt (bijv. voorkomen dat het wasgoed in brand vliegt), wordt er na het verwarmingsproces een afkoelproces gestart. Hierna beëindigt het programma. Neem het wasgoed aan het einde van het programma altijd meteen uit.

 **LET OP:** Gebruik de wasdroger nooit zonder pluizenfilter of met een beschadigd pluusfilter.

- Pluisfilters dienen **na ieder gebruik** te worden gereinigd zoals aangegeven in **Reinigen van het pluusfilter**.
- Pluisfilters moeten na reiniging met water worden afgedroogd. Natte filters kunnen een negatieve invloed hebben op het droogproces.
- De ophoping van pluizen mag zich niet in de buurt van de wasdroger bevinden (niet van toepassing op apparaten die zijn bedoeld voor ventilatie naar de buitenlucht)

 **BELANGRIJK:** De ruimte tussen de droger en de vloer mag niet worden verminderd door voorwerpen als tapijten, hout of panelen, omdat de machine dan niet voldoende lucht kan opnemen.

- Installeer de wasdroger niet in ruimtes waar er kans is op bevriezing. Vriestemperaturen hebben een negatieve invloed op de resultaten van de wasdroger. Condensatie die in de pomp en slang bevriest kan schade veroorzaken.

## 1.5. Installatie bovenop een wasmachine

 **LET OP:** Op de wasdroger mag geen wasmachine worden geplaatst. Let op onderstaande waarschuwingen bij het installeren van de wasdroger bovenop een wasmachine.

 **LET OP:** De droger kan alleen op wasmachines worden geplaatst die dezelfde capaciteit of meer hebben.

- Om de droger op de wasmachine te plaatsten dient er een bevestigingsonderdeel tussen beide te worden gebruikt. Het bevestigingsonderdeel dient te worden geplaatst door een erkende servicedienst.
- Als de wasdroger op een wasmachine wordt geplaatst kan hun gezamenlijke gewicht bijna 150 kilo wegen (in gevulde staat). Plaats de producten op een stevige vloer die de laadcapaciteit kan dragen!

Correcte installatietabel voor wasmachine en wasdroger					
Wasdroger (diepte)	Wasmachine				
	37-41 cm	42-45 cm	46-49 cm	50-56 cm	57-63 cm
52,5 cm	X	✓	✓	✓	✓
56 cm	X	X	✓	✓	✓
61 cm	X	X	X	✓	✓
64 cm	X	X	X	X	✓

**(Voor diepte-informatie, zie 7. Technische specificaties)**

Om de wasdroger op de wasmachine te plaatsen is een speciale stapelkit nodig als optioneel toebehoren. Neem hiervoor contact op met uw klantenservice. De stapelkit is voorzien van montage-instructies.

### CE-conformiteitsverklaring

Wij verklaren dat onze producten voldoen aan de toepasselijke Europese richtlijnen, besluiten en voorschriften en aan de vereisten die in de standaarden worden genoemd.

### Verwijdering van het oude product

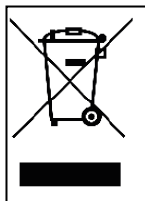

Dit product voldoet aan de EU WEEE-richtlijn (2012/19/EU). Dit product is voorzien van een classificatiesymbool voor afvalverwijdering van elektrische en elektronische apparatuur (WEEE).

Dit symbool dat u aantreft op het product- of informatielabel, geeft aan dat dit product aan het einde van zijn levensduur niet met ander huishoudafval mag worden weggegooid. Om potentiële gevaren van ongecontroleerde afvalverwijdering op het milieu of onze gezondheid te voorkomen, dient u dit product te scheiden van andere soorten afval. Zorg ervoor dat het verantwoordelijk wordt gerecycled om een duurzaam hergebruik van materiaal te garanderen. Neem contact op met uw dealer of plaatselijke autoriteiten voor informatie over hoe en waar u zich voor milieuveilige recycling van het product kunt ontdoen. Dit product kan niet worden gemengd met andere commercieel recycle-afval.

## 2. INSTALLATIE

- Controleer voordat u contact opneemt met de erkende servicedienst voor de installatie van de wasdroger de informatie in de gebruikershandleiding om er zeker van te zijn dat de elektrische installatie en de waterafvoer geschikt zijn. Indien dit niet het geval is, bel dan een erkende elektricien en loodgieter om de nodige aanpassingen te laten doen.
- Het is de verantwoordelijkheid van de klant om de installatielocatie van de wasdroger, de elektriciteit en de afvoerwaterinstallatie voor te bereiden. Controleer de wasdroger voor deze te installeren op schade. Voer geen installatie uit als deze is beschadigd. Beschadigde producten kunnen een gevaar voor uw gezondheid opleveren.
- Installeer de droger op een stabiele en vlakke ondergrond.
- Laat de wasdroger werken in een stofvrije omgeving met een goede luchtventilatie.
- De ruimte tussen de droger en de vloer **mag niet worden** verminderd door voorwerpen als tapijten, hout of tape.
- **Blokkeer geen ventileroosters** die u op de plint van de wasdroger aantreft.
- Het apparaat mag niet worden geïnstalleerd achter een afsluitbare deur, een schuifdeur of een deur die het scharnier aan de tegenovergestelde kant heeft als de deur van de wasdroger, als dit volledig openen van de deur van de wasdroger belemmert.
- Na de installatie van de wasdroger dienen de aansluitingen stabiel te blijven. Zorg er bij de installatie van de droger voor dat het oppervlak aan de achterkant tegen niets aanleunt (bijv. een kraan of stopcontact).
- De bedrijfstemperatuur van de droger is +5° C tot +35° C. Indien hij buiten dit temperatuurbereik wordt gebruikt, wordt het resultaat van de droger negatief beïnvloed en zal het product beschadigen.
- Wees voorzichtig bij het verplaatsen van het product. Het is zwaar. Maak altijd gebruik van veiligheidshandschoenen.
- Installeer het product altijd tegen een wand.
- Het achteroppervlak van het product dient tegen een wand te worden geplaatst.
- Gebruik een waterpas om ervoor te zorgen dat nadat het product op een

stabiel oppervlak staat, het ook waterpas staat. Indien dit niet het geval is, past u de pootjes aan totdat het waterpas staat. Herhaal dit proces iedere keer u het product op een andere plaats zet.

- Zet de droger niet op het stroomsoer.

### 2.1. Aansluiting op de waterafvoer (met optionele afvoerslang)

In producten met een condenseenheid wordt tijdens het droogproces water in het waterreservoir verzameld. U dient het verzamelde water **na ieder droogproces** te verwijderen. U kunt in plaats van regelmatig het waterreservoir legen ook gebruik maken van de waterafvoerslang die bij het product wordt geleverd om het water rechtstreeks naar buiten af te voeren.

#### 2.1.1. Aansluiten op de waterafvoerslang

1. Trek aan het uiteinde van de slang die zich aan de achterkant van de droger bevindt en neem hem uit. Gebruik geen gereedschappen om de slang uit te nemen.
2. Plaats een uiteinde van de waterafvoerslang die met het product is meegeleverd in de beugel waar u de slang uit hebt genomen.
3. Plaats het andere uiteinde van de waterafvoerslang rechtstreeks op de waterafvoer of een gootsteen.

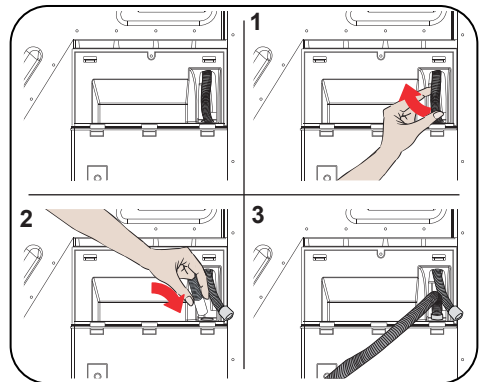

**⚠ LET OP:** De slang moet dusdanig worden aangesloten dat hij niet kan verplaatsten. Als de slang uit de waterafvoer loskomt, kan uw woning overstromen.

**👉 BELANGRIJK:** De waterafvoerslang dient te worden geïnstalleerd op een hoogte van maximaal 80 cm.

**👉 BELANGRIJK:** De waterafvoerslang mag niet worden gebogen gevouwen tussen de afvoer en het product en er mag niet overheen worden gestapt.

## 2.2. De pootjes afstellen

- Om de droger zo min mogelijk geluid en vibratie te laten genereren dient hij stabiel en evenwichtig op zijn pootjes te staan. Pas de pootjes aan om ervoor te zorgen dat het product in evenwicht staat.
- Draai de pootjes naar recht en naar links totdat de droger evenwichtig en stabiel staat.

 **BELANGRIJK:** De verstelbare pootjes nooit verwijderen.

## 2.3. Elektrische aansluiting

 **LET OP:** Er bestaat brandgevaar en een risico op een elektrische schok!

- Uw droger is ingesteld op 220-240 V en 50 Hz.
- Het stroomsnoer van de droger is uitgerust met een speciale stekker. Deze stekker moet worden aangesloten op een geaard stopcontact dat is beveiligd met een zekering van 16 ampère zoals aangegeven op het typeplaatje. De zekeringsswaarde van de stroom waar dit stopcontact zich bevindt moet ook 16 ampère zijn. Raadpleeg een erkende elektricien als u geen geschikt stopcontact of zekering hebt.
- De fabrikant kan niet aansprakelijk worden gehouden voor schade die ontstaat uit ongeaard gebruik.

 **BELANGRIJK:** De werking van uw machine bij lage spanning verkort de levensduur en vermindert de prestaties van uw machine.

## 2.4. Installatie onder het aanrecht

- Laat minstens 3 cm ruimte tussen de zij- en achterwand van het product en onderaan het aanrecht als u van plan bent uw apparaat onder het aanrecht te plaatsen.
- Indien er iets gemonteerd/gedemonteerd dient te worden voor installatie onder het aanrecht, dient dit te worden uitgevoerd door een erkende monteur.

## 3. OVERZICHT

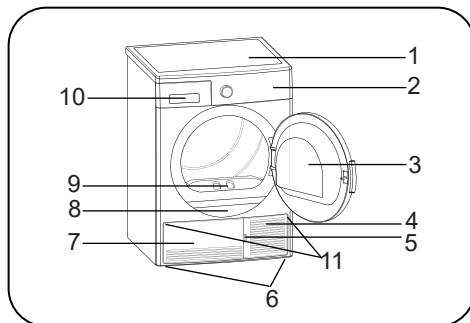

















1. Bovenblad
2. Bedieningspaneel
3. Vuldeur
4. Gleuf om plint te openen
5. Plint
6. Verstelbare pootjes
7. Plintafdekking
8. Typeplaatje
9. Pluisfilter
10. Ladedeksel
11. Ventilatioorosters

## 4. HET WASGOED VOORBEREIDEN

### 4.1. Sorteren van het te drogen wasgoed

Volg de instructies op de wasvoorschriften van het wasgoed dat moet worden gedroogd. Droog alleen items die aangeduid worden als 'geschikt voor de wasdroger'.

- Laat het product niet werken met hoeveelheden en soorten wasgoed anders dan is aangegeven in 4.3. Laadcapaciteit

 Geschikt voor drogen in een wasdroger	 Strijken overbodig	 Gevoelig/delicaat drogen	 Niet geschikt voor drogen in een wasdroger
 Niet drogen	 Niet chemisch reinigen	 Op iedere temperatuur	 Op hoge temperaturen
 Op middelmatige temperaturen	 Op lage temperaturen	 Koud	 Hangend drogen
 Uitgespreid drogen	 Nat ophangend laten drogen	 Uitgespreid in de schaduw laten drogen	 Geschikt voor chemische reiniging

Droog geen dunne, dikke en materialen die uit meerdere lagen bestaan samen, omdat ze op verschillende niveaus drogen. Droog daarom kleding samen van dezelfde structuur en van hetzelfde type. Op deze manier krijgt u een gelijkmatig droogresultaat. Als u denkt dat uw wasgoed nog steeds nat is, kunt u een tijdprogramma kiezen voor extra droogtijd.

Droog uw grote (bijv. dekbedden) en kleine items afzonderlijk om te voorkomen dat wasgoed vochtig blijft.



**⚠ BELANGRIJK:** Fijne stoffen, geborduurde stoffen, wol/zijde, kleding van fijn en duur materiaal, luchtdichte kleding en vitrages zijn niet geschikt voor drogen in de wasdroger.

## 4.2. Voorbereiden van het te drogen wasgoed

### ⚠ Explosie- en brandgevaar!

Verwijder alle voorwerpen uit zakken, zoals aanstekers en lucifers.

**⚠ LET OP:** De wasdrogertrommel en de stoffen kunnen beschadigen.

- De kleding kan tijdens het wasproces verstrikt raken. Haal alle items van elkaar voordat u ze in de droger plaats.
- Verwijder alle voorwerpen uit de zakken van de kleding en pas het volgende toe:
- Bind stoffen ceintuurs, linten van schorten enz. bij elkaar en doe ze in een waszak.
- Doe ritssluitingen, gespen, sluitingen en knopen van dekbedden dicht.
- Voor de beste droogresultaten sorteert u het wasgoed volgens het textieltype en droogprogramma.
- Verwijder klemmen en soortgelijke metalen onderdelen van kleding.
- Gewezen items zoals T-shirts en gebreide kleding **krimpen gewoonlijk tijdens de eerste droogbeurt**. Gebruik een beschermend programma.
- **Synthetische kleding niet overmatig drogen. Dit veroorzaakt kreuken.**
- Als u het wasgoed dat wordt gedroogd wast, pas dan de hoeveelheid wasverzachter aan volgens de aanwijzingen van de wasmachinefabrikant.

## 4.3. Laadcapaciteit

Volg de instructies in de 'Programmakeuze en verbruikstabel'. (**Zie: 5.2 Programmakeuze en verbruikstabel**). Vul het product niet met meer wasgoed dan is aangegeven in de tabel.



**⚠ BELANGRIJK:** Het wordt afgeraden de droger te vullen met meer wasgoed dan is aangegeven in de afbeelding. Bij overmatig vullen neemt de droogprestatie van de wasdroger af en kunnen de droger en het wasgoed beschadigd raken.

Wasgoed	Gewicht droog wasgoed (gr)
Laken (dubbel)	725
Kussensloop	240
Badhanddoek	700
Handdoek	225
Overhemd	190
Katoenen overhemd	200
Jeans	650
Stof - Gabardine broek	400
T-shirt	120

## 5. GEBRUIK VAN DE WASDROGER

### 5.1. Bedieningspaneel

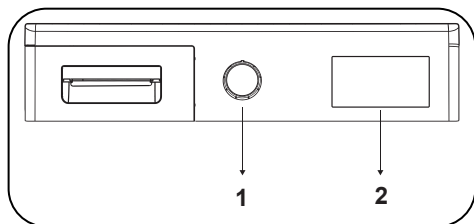

1. Programmakeuzeknop

2. Elektronische indicator en extra functies

#### 5.1.1. Programmakeuzeknop

Gebruik de programmakeuzeknop om het gewenste droogprogramma te selecteren.

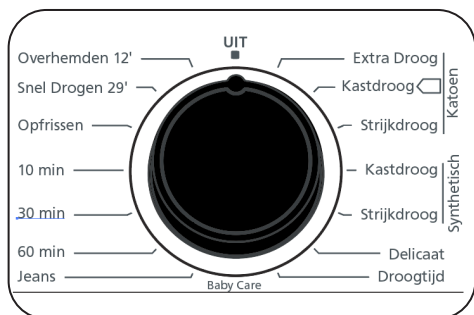

### 5.1.2. Elektronische indicator en extra functies

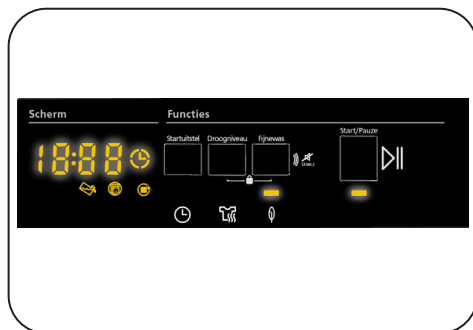

#### Displaysymbolen:

Waarschuwingsaanduiding waterreservoir	
Waarschuwingsaanduiding reinigen pluisfilter	
Waarschuwingsaanduiding reinigen condensatieapparaat	

## 5.2. Programmakeuze en verbruikstabel

Druk op de start/pauze-knop om het programma te starten. Het start/pauze-led dat aangeeft dat het programma is begonnen en het droogled gaan branden.

Programma	Lading (kg)	Was machine centrifugeersnelheid	Geschatte hoeveelheid restvocht	Duur (minuten)
Katoen extra droog	7	1000	60%	143
Katoen kastdroog	7	1000	60%	125
Katoen strijkdroog	7	1000	60%	106
Synthetisch kastdroog	3,5	800	40%	51
Synthetisch strijkdroog	3,5	800	40%	37
Fijne was	2	600	50%	46
Gemengd	4	1000	60%	92
Babywas	3	1000	60%	66
Jeans	4	1000	60%	91
60 min	-	-	-	60
30 min	-	-	-	30
10 min	-	-	-	10
Oprissen	-	-	-	10
Snelwas 29'	1	1200	50%	29
Overhemden 12'	0.5	1200	50%	12

Energieverbruikswaarden				
Programma	Lading (kg)	Was machine centrifugeersnelheid	Geschatte hoeveelheid restvocht	Energieverbruikswaarden (kWh)
Katoen kastdroog	7	1000	60%	4.18
Katoen strijkdroog	7	1000	60%	3.40
Synthetisch kastdroog	3,5	800	40%	1.42
Stroomverbruik in "uitstand" P <sub>o</sub> (W)				0,5
Stroomverbruik in "aanstand" P <sub>L</sub> (W)				1,0

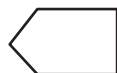

Het programma Katoen kastdroog is het standaard droogprogramma dat kan worden gedraaid met een volle of halve lading en deze informatie wordt gegeven op het label en productblad. Dit programma is het meest energie-efficiënte programma om normale natte katoenen kleding te drogen.

\*Standaard programma van energielabel (EN 61121:2013)

Alle waarden in de tabel werden bepaald overeenkomstig de standaard EN 61121:2013. Verbruikswaarden kunnen verschillen van de waarden in de tabel afhankelijk van het type stof, de centrifugeersnelheid, omgevingscondities en spanning.

## 5.2.1. Hulpfuncties

De tabel die de opties opsomt die kunnen worden gekozen in programma's is hieronder aangegeven.

Optie	Omschrijving
Droogniveau	Het vochniveau dat na het drogen wordt verkregen kan 3 niveaus worden verhoogd. Op deze manier kan het gewenste droogniveau worden gekozen. De niveaus die naast de standaard instelling kunnen worden gekozen: 1, 2, 3. Na het kiezen gaat het led van het desbetreffende droogniveau branden.
Antikreuk	Als u de antikreukoptie kiest en de deur van de droger aan het einde van het programma niet opent, zal de antikreukfase van 1 uur worden verlengd naar 2 uur. Na het kiezen van de antikreukoptie, klinkt er een geluidswaarschuwing. U kunt nogmaals op dezelfde knop drukken om de optie te annuleren. Als u de deur opent of tijdens de antikreukstap op de start/pauzetoets drukt, wordt deze stap geannuleerd.
Uitgestelde start	U kunt de starttijd van het programma uitstellen door de optie 1 uur tot 23 uur te kiezen. U kunt de gewenste uitsteltijd activeren door de start/pauze-knop in te drukken. Als de tijd is verstreken start het gekozen programma automatisch. Tijdens de uitsteltijd kunnen de opties die compatibel zijn met het programma worden geactiveerd/gedeactiveerd. Als u de uitstelknop lang indrukt, wijzigt de uitsteltijd constant.
Zoemer annuleren	De droger laat een geluidswaarschuwing horen als de programmakeuzeknop wordt gedraaid, de knoppen worden ingedrukt en aan het einde van het programma. Om de waarschuwingen te annuleren, drukt u de 'Antikreukoptie' gedurende 3 seconden in. Als u de knop indrukt, hoort u een geluidswaarschuwing om aan te geven dat de optie is geannuleerd.
Kinderslot	Er bestaat een kindersloptie om te voorkomen dat het programmaverloop wijzigt als er tijdens het programma toetsen worden ingedrukt. Om de functie kinderslot te activeren moet de gebruiker 3 seconden lang gelijktijdig drukken op de knoppen "Droogniveau" en "Kreukherstel". Wanneer kinderslot actief is, worden alle toetsen uitgeschakeld. Het kinderslot wordt aan het einde van het programma niet automatisch uitgeschakeld. Om kinderslot op het einde van het programma uit te schakelen, moet u de programmakeuzeknop naar de "Uit"-positie draaien. Zet de programmakeuzeknop vervolgens weer op de eerste positie. Kinderslot is nog steeds actief. Om kinderslot uit te schakelen moet de gebruiker 3 seconden lang gelijktijdig drukken op de knoppen "Droogniveau" en "Kreukherstel". Bij het in- of uitschakelen van het kinderslot knippert de optie "CL" 2 seconden lang op het display en hoort u een geluid. Waarschuwing: indien u de programmakeuzeknop draait terwijl het product in werking is of het kinderslot actief is, klinkt er een geluidswaarschuwing en verschijnt 'CL' gedurende 2 seconden op de display en gaat daarna uit. Als u aan de programmakeuzeknop draait, hoort u een geluid. Zelfs als u de programmaknop op een ander programma zet, zal het vorige programma blijven draaien. Om een nieuw programma te kiezen, moet u eerst het kinderslot deactiveren en dan de programmakeuzeknop instellen.

## 5.2.2. Starten van het programma

Het start/pauze-led zal tijdens de programmakeuze knipperen. Druk op de start/pauze-knop om het programma te starten. Het start/pauze-led dat aangeeft dat het programma is begonnen en het droogled gaan branden.

Programma	Omschrijving
Katoen extra droog	Dit programma droogt dik en uit meerdere lagen bestaand materiaal, zoals katoenen handdoeken, lakens, kussenslopen, badjassen, bij een hoge temperatuur zodat u ze in de kast kunt leggen.
Katoen kastdroog	Dit programma droogt katoenen pyjama's, ondergoed, tafellakens enz. zodat u ze in de kast kunt leggen.
Katoen strijkdroog	Dit programma droogt katoenen wasgoed als voorbereiding op strijken. Wasgoed dat uit de machine wordt genomen is vochtig.
Synthetisch kastdroog	Dit programma droogt synthetische items, zoals overhemden, T-shirts, blouses bij een lage temperatuur in vergelijking met het katoenprogramma, zodat u ze in de kast kunt leggen.
Synthetisch strijkdroog	Dit programma droogt synthetische items, zoals overhemden, T-shirts, blouses bij een lage temperatuur in vergelijking met het katoenprogramma, zodat ze worden voorbereid op strijken. Wasgoed dat uit de machine wordt genomen is vochtig.
Fijne was	Dit programma droogt dunne kleding zoals overhemden, blouses en zijden kleding bij een lage temperatuur, zodat u ze weer meteen kunt dragen.
Tijddrogen	Om het gewenste droogniveau te krijgen bij een lage temperatuur kunt u de tijdsprogramma's van 10 min. tot 180 min. gebruiken. Het programma stopt op de gewenste tijd, zonder rekening te houden met het droogniveau.
Babywas	Dit programma droogt fijne babykleding bij een lage temperatuur zodat deze meteen weer gedragen kan worden.
Jeans	Dit programma wordt gebruikt om jeans te drogen.
Sportkleding	Het sportprogramma wordt gebruikt voor synthetische sportkleding zoals shorts en T-shirts bij een lage temperatuur.
Gemengd	Dit programma droogt kleding van een katoen-synthetische mix dit geen kleur afgeven zodat deze meteen weer gedragen kan worden.
Wol oprissen	Wol oprissen helpt wollen materiaal na het wassen overtollig water weg te nemen door een lage temperatuur toe te voegen en de trommel langzaam te laten bewegen.
Oprissen	Dit programma zorgt voor 10 minuten lange ventilatie zonder warmte toe te passen om uw kleding op te frissen.
Snelwas 29'	1 kg katoenen overhemden die in de wasmachine op hoge snelheid zijn gecentrifugeerd wordt in 29 minuten gedroogd.
Overhemden 12'	2 tot 3 overhemden worden in 12 minuten voorbereid om te strijken.

 **BELANGRIJK:** De vuldeur niet openen als er een programma draait. Als u de deur toch moet openen, doe hem dan zo snel mogelijk weer dicht.

### 5.2.3. Energiespaarmodus

Als u 15 minuten lang geen enkele toets indrukt in de stap programmakeuze, schakelt de droger naar de energiespaarmodus met de bedoeling om het energieverbruik te verminderen. Het volledige display wordt uitgeschakeld. Tijdens de spaarmodus knippert "----", wat betekent dat deze 0,5 seconden brandt en dan 3 seconden is gedoofd. De "----"-led is minder helder tijdens de energiespaarmodus. Om een programma te selecteren en te starten, moet u de machine uit- en vervolgens weer aanzetten.

### 5.2.4. Tijdens het programma

Als u tijdens de werking van het programma de deur opent, zal het product naar de stand-by schakelen. Als de deur weer wordt gesloten, drukt u op de start/pauze-toets om het programma te herstellen.

De vuldeur niet openen als er een programma draait. Als u de deur toch moet openen, doe hem dan zo snel mogelijk weer dicht.

#### Programma-einde

Als het programma voorbij is, gaan de waarschuwingsleds voor start/pauze, niveau waterreservoir, filterreiniging en condensatieapparaatreiniging branden. Bovendien klinkt er aan het einde van het programma een geluidswaarschuwing. U kunt het wasgoed verwijderen om de machine met een nieuwe lading te vullen.

 **BELANGRIJK:** Reinig het pluisfilter na ieder programma. Leeg het waterreservoir na ieder programma.

 **BELANGRIJK:** Indien u het wasgoed niet meteen na beëindiging uitneemt, zal automatisch de 1 uur durende antikreukfase worden geactiveerd. Dit programma laat de trommel op regelmatige intervallen ronddraaien om kreuken te voorkomen.

### 5.3. Infromatie trommelverlichting

- Dit product is voorzien van een led-trommelverlichting. De lamp begint automatisch te branden wanneer u de deur opent. Na een tijdje gaat de lamp automatisch weer uit.
- De klant kan niet zelf instellen of de lamp al dan niet gaat branden.
- Probeer ook niet zelf het ledlampje te vervangen of een ander ledlampje te gebruiken.

PROGRAMMA'S	OPTIES				
	Uitgestelde start	Zoemer annuleren	Kinderslot	Droogniveau	Antikreuk
Katoen extra droog	✓	✓	✓	✓	✓
Katoen kastdroog	✓	✓	✓	✓	✓
Katoen strijkdroog	✓	✓	✓	✓	✓
Synthetisch kastdroog	✓	✓	✓	✓	✓
Synthetisch strijkdroog	✓	✓	✓	✓	✓
Fijne was	✓	✓	✓	X	✓
Gemengd	✓	✓	✓	✓	✓
Babywas	✓	✓	✓	✓	✓
Jeans	✓	✓	✓	✓	✓
60 min	✓	✓	✓	X	✓
30 min	✓	✓	✓	X	✓
10 min	✓	✓	✓	X	✓
Opfrissen	✓	✓	✓	X	✓
Snelwas 29'	✓	✓	✓	X	✓
Overhemden 12'	✓	✓	✓	X	✓
X	Kan niet worden gekozen				
✓	Kan worden gekozen				

## 6. REINIGING EN ONDERHOUD

**⚠ BELANGRIJK:** Gebruik geen industriële chemicaliën om uw droger te reinigen. Gebruik geen droger die is gereinigd met industriële chemicaliën.

### 6.1. Reinigen van het pluusfilter

**⚠ BELANGRIJK:** VERGEET NIET HET PLUISFILTER NA IEDER PROGRAMMA TE REINIGEN.

Reinigen van het pluusfilter:

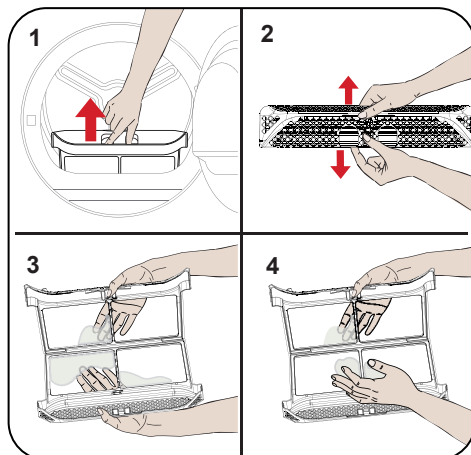

1. Open de vuldeur.
2. Trek het pluusfilter omhoog naar buiten.
3. Reinig de pluizen met uw handen of een zachte doek.
4. Sluit het pluusfilter en zet het terug.

Nadat de droger een bepaalde periode is gebruikt, kunt u merken dat een laag op het filteroppervlak het filter belemmert. Was dan het filter met warm water om de laag te verwijderen. Droog het filter grondig voordat u het terugplaatst.

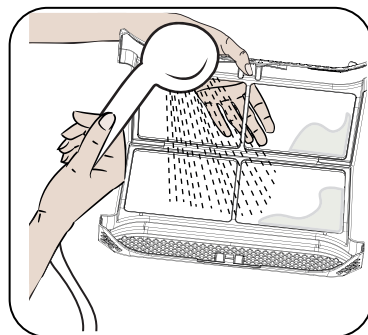

### 6.2. Legen van het waterreservoir

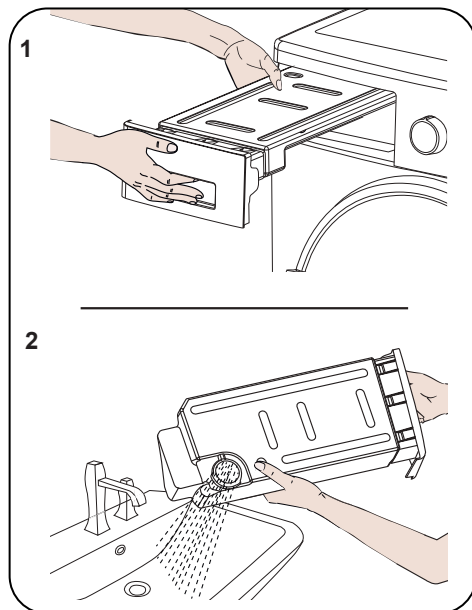

1. Trek aan de ladedeukel en neem het reservoir voorzichtig uit.
2. Leeg het water dat zich in het reservoir bevindt.
3. Reinig de eventueel verzamelde pluizen op de afvoerdop in het reservoir met water.
4. Plaats het waterreservoir terug.



**ⓘ BELANGRIJK:** Neem het waterreservoir nooit uit als er een programma draait. Het water dat in het waterreservoir wordt verzameld is niet geschikt voor consumptie.

**ⓘ BELANGRIJK:** VERGEET NIET HET WATERRESERVOIR NA IEDER PROGRAMMA TE LEGEN.

### 6.3. Reinigen van het condensatieapparaat

**ⓘ BELANGRIJK:** Reinig het condensatieapparaat als u de waarschuwing 'Condensatieapparaatreiniging' ziet.

**ⓘ BELANGRIJK:** ZELFS ALS HET 'WAARSCHUWINGSLED VOOR CONDENSATIEAPPARAATREINIGING' NIET AAN IS: REINIG HET CONDENSATIEAPPARAAT NA IEDERE 30 DROOGPROCESSEN OF EENMAAL PER MAAND.

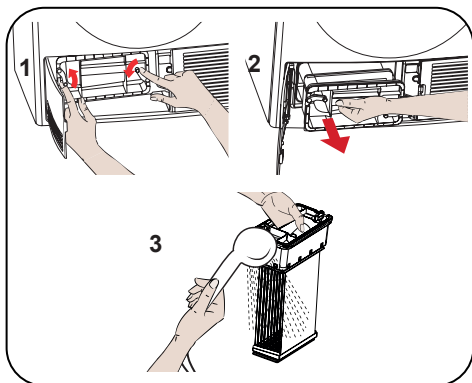

Als het droogproces is voltooid, opent u de vuldeur en wacht u tot de machine is afgekoeld.

1. Open de plint en maak de 2 dekselklemmen van het condensatieapparaat los.
2. Houd het condensatieapparaat vast bij het kunststoffen deel en trek het naar buiten.
3. Reinig het met een douchekop en wacht tot het water eruit is gelopen.
4. Steek het condensatieapparaat terug op zijn plek en vergrendel de 2 klemmen.
5. Sluit de plintafdekking

### 6.4. Reinigen van de vochtigheidssensor

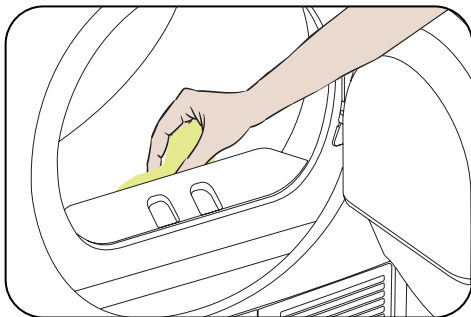

De machine is van binnen uitgerust met vochtsensoren die waarnemen of het wasgoed wel of niet droog is.

Reinigen van de sensoren:

1. Open de vuldeur van de machine.
2. Als de machine door het droogproces nog steeds heet is, wacht u tot de machine is afgekoeld.
3. Gebruik een zachte in azijn geweekte doek om de metalen oppervlakken van de sensor af te nemen en droog ze af.

**ⓘ BELANGRIJK:** REINIG DE METALEN OPPERVLAKKEN VAN DE SENSOR VIERMAAL PER JAAR.

**ⓘ BELANGRIJK:** Gebruik voor het reinigen van de metalen oppervlakken van de sensor geen metalen gereedschappen.

**⚠ WAARSCHUWING:** Door brand- en explosiegevaar dient u geen oplosmiddelen, reinigingsmiddelen of dergelijke producten te gebruiken als u de sensoren reinigt.

## 6.5. Reinigen van het binnenoppervlak van de vuldeur

**⚠ BELANGRIJK:** VERGEET NIET HET BINNENOPPERVLAK VAN DE VULDEUR NA IEDER DROOGPROCES TE REINIGEN.

Open de vuldeur van de droger en reinig alle binnenoppervlakken en de pakking met een zachte vochtige doek.

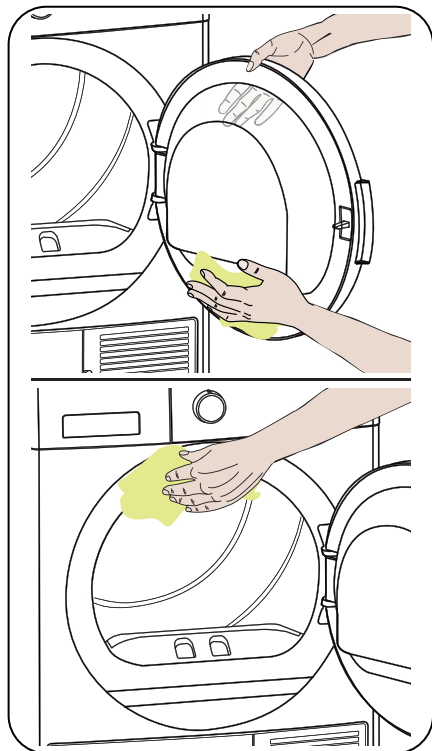

## 7. TECHNISCHE SPECIFICATIES

Merk	SALORA
Modelnaam	DCH7205
Hoogte	Min: 845 mm / Max: 855 mm*
Breedte	596 mm
Diepte	525 mm
Capaciteit (max.)	7 kg**
Netto gewicht (met kunststof deur)	30,5 kg
Netto gewicht (met glazen deur)	32,5 kg
Spanning	220-240 V
Vermogen	2200 W

\*Min. hoogte: Hoogte zonder gebruik van de verstelbare pootjes. Max. hoogte: Hoogte met volledig uitgedraaide verstelbare pootjes.

\*\*Gewicht droog wasgoed voor het wassen.



**BELANGRIJK:** Om de kwaliteit van de wasdroger te verbeteren, zijn technische specificaties onderworpen aan wijzigingen zonder voorafgaande kennisgeving.



**BELANGRIJK:** De verklaarde waarden zijn verkregen in een laboratoriumomgeving volgens de relevante standaarden. Deze waarden kunnen naar gelang de omgevingscondities en het gebruik van de droger wijzigen.

## 8. PROBLEEMOPLOSSING

Uw wasdroger is uitgerust met systemen die voortdurend controles uitvoeren tijdens het droogproces om de nodige maatregelen te nemen en u te waarschuwen bij een storing.

**⚠ WAARSCHUWING:** Als na de stappen in dit hoofdstuk te hebben toegepast het probleem aanhoudt, neem dan contact op met uw dealer of een erkend servicebedrijf. Probeer nooit een niet-werkend product te repareren.

PROBLEEM	REDEN	OPLOSSING
Het droogproces neemt veel tijd in beslag.	Het oppervlak van het pluisfilter kan verstopt zijn.	Was het filter met lauwwarm water.
	De condensator kan verstopt zijn.	Reinig de condensator.
	De ventilatieroosters op de voorkant van de machine kunnen dicht zijn.	Open de deuren/ramen om te voorkomen dat de kamertemperatuur te hoog wordt.
	Er kan zich een laag kalk op de vochtsensor bevinden.	Reinig de vochtigheidssensor.
	De droger kan overladen zijn met wasgoed.	Vul de droger niet te veel.
	Het wasgoed kan te weinig zijn gecentrifugeerd.	Kies een hogere centrifugeersnelheid op uw wasmachine.
Wasgoed komt aan het einde van het droogproces vochtig uit de machine.	⚠ Wasgoed dat aan het einde van het droogproces uit de machine komt voelt doorgaans vochtiger aan.	
	Het gebruikte programma is mogelijk niet geschikt voor het soort wasgoed.	Controleer de wasvoorschriften op het wasgoed, kies een geschikt programma voor het soort wasgoed en gebruik daarnaast de tijdprogramma's.
	Het oppervlak van het pluisfilter kan verstopt zijn.	Was het filter met lauwwarm water.
	De condensator kan verstopt zijn.	Reinig de condensator.
	De droger kan overladen zijn met wasgoed.	Vul de droger niet te veel.
	Het wasgoed kan te weinig zijn gecentrifugeerd.	Kies een hogere centrifugeersnelheid op uw wasmachine.
De droger kan niet worden geopend of het programma kan niet worden gestart. De droger wordt niet geactiveerd als hij wordt aangepast.	De stekker van de droger is mogelijk niet in het stopcontact gestoken.	Zorg ervoor dat de stekker in het stopcontact zit.
	De vuldeur kan openstaan.	Zorg ervoor dat de vuldeur correct gesloten is.
	U heeft mogelijk geen programma ingesteld of niet op de start/pauze-toets gedrukt.	Zorg ervoor dat het programma is ingesteld en dat de droger niet in de stand-by staat.
	Het kinderslot is mogelijk actief.	Deactiveer het kinderslot.
Het programma is zonder reden onderbroken.	De vuldeur is mogelijk niet goed gesloten.	Zorg ervoor dat de vuldeur correct gesloten is.
	Er is mogelijk een stroomstoring.	Druk op de start/pauze-knop om het programma te starten.
	Het waterreservoir is mogelijk vol.	Leeg het waterreservoir.
Kleding is gekrompen, vervilt of versleten.	Het gebruikte programma is mogelijk niet geschikt voor het soort wasgoed.	Controleer de wasvoorschriften op het wasgoed en kies een geschikt programma voor het soort wasgoed.

PROBLEEM	REDEN	OPLOSSING
Er lekt water uit de vuldeur.	Er hebben zich mogelijk pluizen verzameld op de binnenkant van de vuldeur en op de pakking van de vuldeur.	Reinig de binnenkant van de vuldeur en de pakking van de vuldeur.
De vuldeur gaat vanzelf open.	De vuldeur is mogelijk niet goed gesloten.	Duw tegen de vuldeur totdat u een sluitklik hoort.
Het symbool van het waterreservoir brandt/knippert.	Het waterreservoir is mogelijk vol.	Leeg het waterreservoir.
	De waterafvoerslang kan gebogen zijn.	Controleer de waterafvoerslang als het product rechtstreeks is aangesloten op een waterafvoer.
Het waarschuwingssymbool voor reiniging van de condensator brandt.	De condensator kan vuil zijn.	Reinig de condensator.
Het waarschuwingssymbool voor filterreiniging brandt.	Het pluisfilter kan vuil zijn.	Reinig het filter.
	De filterhouder is mogelijk verstopt door pluizen.	Reinig de filterhouder.
	Het oppervlak van het pluisfilter kan een laag bevatten die verstopping veroorzaakt.	Was het filter met lauwwarm water.
Programma kan niet worden gestart en de waarschuwingsled knippert	De filterhouder is mogelijk verstopt door pluizen.	Reinig de filterhouder.
	Het oppervlak van het pluisfilter kan een laag bevatten die verstopping veroorzaakt.	Was het filter met lauwwarm water.
	De condensator is mogelijk niet geplaatst.	Vervang de condensator.
Het programma kan niet worden gestart en zowel de waarschuwingsleds van de condensator als het filter knipperen	De condensator en het filter zijn mogelijk niet geplaatst.	Vervang het filter en de condensator.
	De waarschuwingsleds van het filter en de condensator knipperen zoals als het filter en de condensator zijn geplaatst.	Neem contact op met de technische dienst.

## 9. AUTOMATISCHE FOUTMELDINGEN EN OPLOSSINGEN

Uw droger is uitgerust met een ingebouwd storingsdetectiesysteem, dat werkt met een combinatie van knipperende bedieningslampjes. De meest voorkomende storingscodes worden hieronder gegeven.

FOUTCODE	OPLOSSING
E03 / 	Maak de watertank leeg. Als het probleem niet is opgelost, neem dan contact op met een erkende dealer in uw buurt.
E04	Neem contact op met een erkende dealer in uw buurt.
E05	Neem contact op met een erkende dealer in uw buurt.
E06	Neem contact op met een erkende dealer in uw buurt.
E08	Mogelijk zijn er spanningschommelingen in de voeding. Wacht tot de spanning is gestabiliseerd op de werkspanning

## 10. MILIEUBESCHERMING EN VERPAKKINGSINFORMATIE

### 10.1. Verpakkingsinformatie

De verpakking van dit product is gemaakt van recyclebare materialen. Gooi de verpakking niet weg met het huishoudafval of ander afval. Breng het naar een verzamelpunt voor verpakkingsmateriaal dat uw gemeente beschikbaar stelt.

## 11. OMSCHRIJVING ENERGIELABEL EN ENERGIE BESPAREN

### 11.1. Energielabels

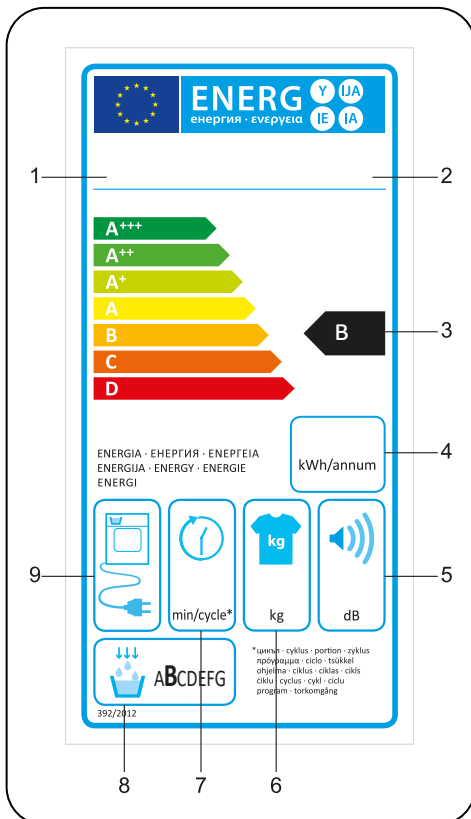

1. Merknaam
2. Model
3. Energieklasse
4. Jaarlijks stroomverbruik
5. Geluid tijdens drogen
6. Capaciteit droog wasgoed
7. Cyclusduur bij katoen kastdroog
8. Energie-efficiëntieklasse van condensatie
9. Machinetechnologie

## 11.2. Energie-efficiëntie

- U dient de droger bij volle capaciteit te laten werken, maar ervoor te zorgen dat hij niet overmatig gevuld is.
- Als het wasgoed wordt gewassen, dient de centrifugeersnelheid zo hoog mogelijk te zijn. Dit verkort de droogtijd en vermindert het energieverbruik.
- Zorg ervoor dat dezelfde soorten wasgoed samen worden gedroogd.
- Volg de aanwijzingen op in de gebruikershandleiding voor de programmakeuze.
- Laat voor luchtcirculatie een geschikte ruimte aan de voor- en zijkanten van de droger vrij. Dek de rooster aan de voorzijde van de machine niet af.
- Open de deur van de machine tijdens het drogen alleen als dit nodig is. Als u de deur moet openen, doe hem dan zo snel mogelijk weer dicht.
- Voeg tijdens het droogproces geen nieuw (nat) wasgoed toe.
- Haren en pluizen die uit het wasgoed vrijkomen en in de lucht terechtkomen worden opgevangen door de 'pluisfilters'. Zorg ervoor dat de filters voor en na iedere gebruik worden gereinigd.
- Zorg er bij modellen met een condensatieapparaat voor dat deze minstens eenmaal per maand of na 30 gebruiken wordt gereinigd.
- Tijdens het droogproces dient de omgeving waar de droger staat goed te worden geventileerd.



**PRODUCTFICHE**

Voldoet aan de norm van de Europese Commissie (EU) nr. 392/2012

Naam leverancier of merknaam	SALORA
Modelnaam	DCH7205
Berekende capaciteit (kg)	7
Soort wasdroger	Condensdroger
Energie-efficiëntieklasse <sup>(1)</sup>	B
Jaarlijks energieverbruik (kWh) <sup>(2)</sup>	504
Automatisch of niet-automatisch	Automatisch
Energieverbruik van het standaard katoenprogramma bij een volle lading (kWh)	4,18
Energieverbruik van het standaard katoenprogramma bij een gedeeltelijke lading (kWh)	2,31
Energieverbruik in de uitstand van het standaard katoenprogramma bij een volle lading (kWh) $P_G$ (W)	0,5
Energieverbruik in de aanstand van het standaard katoenprogramma bij een volle lading $P_L$ (W)	1
De duur van de aanstand (min.)	n.v.t.
Standaard katoenprogramma <sup>(3)</sup>	
Programmaduur van het standaard katoenprogramma bij een volle lading, $T_{dry}$ (min.)	125
Programmaduur van het standaard katoenprogramma bij een gedeeltelijke lading, $T_{dry1/2}$ (min.)	70
Berekende programmaduur van het standaard katoenprogramma bij een gedeeltelijke lading, ( $T_t$ )	94
Energie-efficiëntieklasse condensatie <sup>(4)</sup>	B
Gemiddelde condensatie van het standaard katoenprogramma bij een volle lading $C_{dry}$	81%
Gemiddelde condensatie van het standaard katoenprogramma bij een gedeeltelijke lading $C_{dry1/2}$	81%
Gewogen condensatie van het standaard katoenprogramma bij een volle en gedeeltelijke lading $C_t$	81%
Correct stroomniveau voor het standaard katoenprogramma bij een volle lading <sup>(5)</sup>	65
Inbouw	Nee

(1) Schaal van A+++ (meest efficiënt) tot D (minst efficiënt)

(2) Energieverbruik is gebaseerd op 160 standaard droogcycli van het standaard katoenprogramma bij een volle of gedeeltelijke lading en het verbruik van de modi op laag vermogen. Het actuele energieverbruik per cyclus is afhankelijk van hoe het apparaat wordt gebruikt.

(3) Het 'droogprogramma katoen kastdroog' dat wordt gebruikt op een volle of gedeeltelijke lading is het standaard droogprogramma waar de informatie op het label en het fiche naar verwijst. Dit programma is geschikt voor het drogen van normale natte katoenen wasgoed en is het meest efficiënte programma met betrekking tot energieverbruik voor katoen

(4) Schaal van G (minst efficiënt) tot A (meest efficiënt)

(5) Gewogen gemiddelde waarde - L wA uitgedrukt in dB(A) re 1 pW



52457396-230320-00

